



AMAZONE

Distribuidor rebocado **ZG-TS**

Distribuidor rebocado **ZG-B**



Os distribuidores de adubo AMAZONE atendem a norma ambiental europeia

Distribuidores rebocados ZG- TS e ZG-B

Perfeitamente ajustados aos seus desejos!



O crescimento ininterrupto das plantas cultivadas é o principal pré-requisito para uma boa colheita. Nenhum local oferece às plantas as mesmas condições de crescimento em todos os lugares. Para uma nutrição equilibrada das plantas, o fornecimento de fertilizantes minerais deve, portanto, ser sempre adaptado às necessidades individuais. O fator decisivo para o máximo sucesso da fertilização não é apenas a escolha do fertilizante ideal, mas acima de tudo, a distribuição precisa e cuidadosa dos nutrientes.

ZG-TS

O distribuidor profissional de fertilizante mineral

Tipo	Capacidade de depósito
ZG-TS 7501	7.500 l
ZG-TS 10001	10.000 l

ZG-TS Truck

O conjunto aplicado para veículos transportadores

Tipo	Capacidade de depósito
ZG-TS Truck 7501	7.500 l
ZG-TS Truck 10001	10.000 l

ZG-B

O talento universal

Tipo	Capacidade de depósito
ZG-B 5500	5.500 l
ZG-B 8200	8.200 l

Adução precisa, mais colheita

	Página
ZG-TS As vantagens em resumo	4
ZG-TS Visão geral	6
ZG-TS Pintura multicamadas de alta qualidade	8
ZG-TS Depósitos	10
ZG-TS Direção Controle da força de frenagem	12
ZG-TS Equipamento de pesagem ProfisPro	14
ZG-TS Gestão de abastecimento inteligente	16
ZG-TS Acionamentos dos discos distribuidores	18
ZG-TS Soft Ballistic System pro	20
ZG-TS Mecanismo de distribuição	22
ZG-TS Discos dispersores TS Distribuição normal	26
ZG-TS Sistema de distribuição em bordadura AutoTS	28
ZG-TS Distribuição em bordadura BorderTS	32
ZG-TS Experimentos em campo da Innovation Farm	34
ZG-TS HeadlandControl	36
ZG-TS WindControl	38
ZG-TS ArgusTwin	40
ZG-TS Equipamentos	42
ZG-TS Distribuidores aplicados ZG-TS/ZG-B Truck	44
ZG-TS ISOBUS	46
ZG-TS GPS-ScenarioControl	54

ZG-B As vantagens em resumo	56
ZG-B Visão geral	58
ZG-B ZG-B Special ZG-B Super	60
ZG-B ZG-B Drive	62
ZG-B Mecanismo de distribuição	64
ZG-B Equipamentos	66
Spreader Application Center mySpreader-App	68
Dados técnicos	70

Distribuidores rebocados ZG-TS

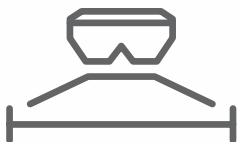

15 m a 54 m



7.500 l ou 10.000 l



128 seções



Fertilizante, pellets,
sementes, molusquicida

As suas vantagens em resumo:

- + Potente e inteligente**
Padrões de distribuição precisos com largura de trabalho de até 54 m e quantidade a dispersar de 650 kg/min
- + ProfisPro – Calibração de quantidade**
Quantidade a dispersar totalmente precisa desde o primeiro segundo, independente do lado
- + WindControl**
Fim do vento ao apertar um botão – Compensação da influência do vento sobre a distribuição lateral do fertilizante
- + ArgusTwin – Monitoramento do leque de distribuição**
Monitoramento permanente – distribuição lateral do fertilizante perfeita, sob todas as condições
- + HeadlandControl – Otimização da cabeceira**
Colheita uniforme ao longo da cabeceira – Section Control otimizado sob forma parabólica
- + AutoTS e BorderTS – Sistemas de distribuição em bordadura**
Precisão comprovada – Colheita máxima nos limites do campo

INFORMAÇÕES ADICIONAIS

www.amazone.net/zg-ts



FILME DO PRODUTO
Veja mais



BAIXAR ARQUIVO
mySpreader-App



SMARTLEARNING
www.amazone.net/smartlearning

ZG-TS – A referência em precisão



Mesmo em regiões com muito vento, o fertilizante pode ser facilmente espalhado com o WindControl

! "Preciso e sofisticado!"

("profi" – Relatório de rodagem do ZG-TS 01 ProfisPro · 06/2018)

Com o fertilizador rebocado ZG-TS com uma capacidade de depósito de 7.500 l ou 10.000 l, é possível uma área tratada máxima com larguras de trabalho de até 54 m e velocidades de trabalho de até 30 km/h. O sistema de distribuição em bordadura AutoTS integrado e o comando automático de seção GPS-Switch com até 128 seções permitem resultados de distribuição muito precisos. O sistema de pesagem online ProfisPro garante o ajuste contínuo da taxa de aplicação e o monitor do leque de aplicação ArgusTwin garante uma distribuição lateral do fertilizante perfeita, mesmo com mudanças de fertilizantes ou condições climáticas adversas. O sistema WindControl garante janelas de aplicação mais longas e distribuição lateral do fertilizante otimizada sob influência do vento.

Muitas vezes premiado – Distribui sucesso – Colhe reconhecimento

ArgusTwin:

Os olhos do distribuidor de fertilizante.
Monitoramento automático do leque de distribuição



Ouro
Agritechnica

WindControl-System:

por Prof. Dr. Karl Wild HTW Dresden



Prata
Agritechnica

HeadlandControl:

Distribuição lateral do fertilizante
perfeita na cabeceira do terreno



Prata
Agritechnica

EasyCheck:

Bancada de teste móvel digital



Prata
Agritechnica

EasyMix:

O aplicativo para ajuste e avaliação fácil
de fertilizantes mistos



Prata
Agritechnica

Com a interação entre forma e desempenho, o ZG-TS 10001 convenceu e inspirou o júri do iF, composto por especialistas e designers de todo o mundo. Além da qualidade do design, os critérios de avaliação do júri incluíram o processamento e seleção de materiais, o grau de inovação e compatibilidade ambiental, funcionalidade e ergonomia, bem como a visualização operacional e segurança.



O melhor dos dois mundos

Pintura catódica por imersão combinada com pintura a pó

7 years
guarantee

against perforation corrosion



register
enregistrer
registrieren



A nova pintura em combinação com extensos componentes de aço inoxidável leva a um alto nível de confiabilidade operacional e durabilidade.



O primer de imersão KTL de todos os componentes permite uma proteção quase completa contra a corrosão.



A dupla proteção fornecida pela pintura a pó espessa adicional melhora a proteção contra esforços mecânicos.

Pintura multicamadas de alta qualidade

O acabamento da pintura de um distribuidor de fertilizante está sujeito a esforços especiais. O revestimento deve proteger o distribuidor de adubo contra a corrosão, especialmente no contato com fertilizantes e umidade. A partir do ano 2022, utilizamos um novo processo de pintura para os distribuidores de adubo das séries ZA-V, ZA-TS e ZG-TS. Por um lado, trata-se de um revestimento por imersão catódica (KTL), como primer para a melhor proteção possível no interior das paredes do tubo e, por outro lado, uma pintura a pó para um acabamento visual de alta qualidade com pintura extra espessa, como maior proteção contra esforços mecânicos.

7 anos de garantia de fábrica

Graças a este processo de pintura otimizado, a AMAZONE pode oferecer aos clientes uma garantia do fabricante de sete anos contra a perfuração por corrosão, a partir do ano 2022. A partir de 1 de janeiro de 2023, após o registro, o cliente pode solicitar facilmente a garantia para as

séries ZA-V, ZA-TS e ZG-TS a partir do ano 2022, no portal do fabricante myAmazon, nas condições especificadas lá (www.amazone.net/7-anos) e, seguir em frente sem preocupações.

Suas vantagens

- ✔ **Pintura catódica por imersão**
 - Combate à corrosão filiforme
 - A melhor proteção também nas paredes internas dos tubos
- ✔ **Pintura de cobertura a pó**
 - Dupla proteção através da pintura a pó aplicada adicionalmente
 - Melhor resistência frente aos esforços mecânicos
- ✔ **Qualidade e confiabilidade**
 - Todos os componentes do mecanismo de distribuição e todas as uniões rosçadas da parte hidráulica de aço inoxidável
 - Peneiras plásticas resistentes ao impacto, UV e produtos químicos

Pintura multicamadas de alta qualidade – atualidades de todas as áreas:

- ① 14 etapas de **preparação para pintura** (por ex., desengraxe)
- ② **Fosfatação a zinco** para um combate eficaz à corrosão filiforme
- ③ **Primer de imersão KTL de camada espessa** para proteção abrangente contra corrosão, mesmo em cavidades e superfícies de difícil acesso
- ④ **Pintura a pó** para uma aparência premium e espessura de tinta extra, para melhor proteção contra esforços mecânicos

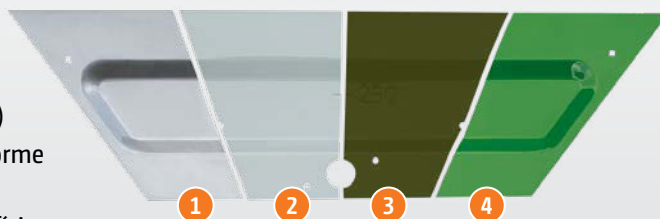

A combinação de processos de pintura comprovados combina o melhor de todas as áreas, com o resultado de uma pintura multicamada de alta qualidade

Conjunto aplicado inteligente

Sem concessões em função e volume

Dosagem precisa

Da antecâmara é feita uma dosagem exata por meio de comportas da mesma forma que em distribuidores aplicados.



Enorme capacidade operacional

Com capacidades de depósito de 7.500 l e 10.000 l, os tipos de produtos ZG-TS são particularmente potentes e ideais para grandes estruturas empresariais que valorizam em especial a alta precisão. Graças ao seu tamanho, são economizados valiosos tempos de condução e carregamento. Graças à grande abertura do depósito, o carregamento também pode ser realizado de forma muito conveniente com a pá carregadora ou a partir do silo. Com uma esteira inferior centrada no meio, é garantido um ótimo fluxo do produto.

Dosagem automática na pré-câmara

No fundo do depósito há uma esteira de alimentação contínua para o transporte do fertilizante.

Ela enche automaticamente a antecâmara durante a distribuição.

Vantagens da estrutura básica

- ✔ Baixo centro de gravidade do depósito
- ✔ Altura de abastecimento baixa
- ✔ Grande abertura de abastecimento
- ✔ Fundo com cinta de borracha resistente ao desgaste
- ✔ Comando automático da esteira de fornecimento



✔ Engate superior com olhal de reboque



✔ Engate inferior com acoplamento de bola de reboque K80

Engate – Instalar e operar!

Escolha o que combina com seu trator! A barra de tração e o sistema de acoplamento podem ser combinados livremente. Escolha um olhal de reboque, um acoplamento de bola de reboque K80, um anel de reboque ou um olhal

de reboque giratório e escolha entre um engate de barra de tração inferior ou o clássico alojamento de engate para barra de tração!

Sempre fluído, graças ao formato de recipiente otimizado

Grças ao engenhoso formato do recipiente do ZG-TS, é criado um centro de gravidade ideal do recipiente, que praticamente neutraliza as cargas verticais negativas. As paredes íngremes do recipiente, sem cantos e arestas, garantem um deslizamento ideal, mesmo em declives. Isso também facilita consideravelmente o processo de limpeza. Além disso, há liberdade de movimento suficiente para o eixo de direção com um ângulo de direção de até 28°.

Vantagens do design de depósitos

- ✔ Fluxo de produtos ideal, mesmo em terrenos inclinados
- ✔ Fácil processo de limpeza
- ✔ Espaço generoso para a direção pela manga de eixo
- ✔ Centro de gravidade engenhoso para evitar cargas apoiadas negativas
- ✔ Grande vão livre



Tipo	Capacidade de depósito	Peso vazio	Carga útil
ZG-TS 7501	7.500 l	3.850 kg	8.650 kg
ZG-TS 10001	10.000 l	4.000 kg	8.500 kg

Fácil de manobrar e confortável

Características de condução perfeitas na estrada e no campo



60 km/h

- ❶ "A novidade das máquinas fertilizadoras é o sistema de direção pela manga de eixo [...] Isto torna as máquinas manobráveis e permite-que sigam a pista com precisão."

("profi" – Relatório de rodagem do ZG-TS 01 ProfisPro · 06/2018)

Muito conforto – Preserva a população de plantas

- ✔ Precisão ao seguir as pistas, com bitolas de 1,80 a 2,25 m
- ✔ Maior conforto de condução através de sistemas de barra de tração com mola e ajustáveis em altura
- ✔ Tecnologia de chassi estável e robusta, projetada para velocidades de até 60 km/h
- ✔ Controle automático da força de frenagem
- ✔ Pneus de grandes dimensões reduzem a pressão sobre o solo e permitem a utilização mesmo nas condições mais difíceis
- ✔ Permite diâmetros de roda de até 2,05 m



Eixo de direção com ângulo de direção de até 28°

Direção pela manga do eixo precisa na pista

Equipados com o eixo direcional opcional, os fertilizadores rebocados ZG-TS oferecem um ângulo de direção máximo de até 28°. Isso significa: Com uma bitola de 1.800 mm e uma largura de pneu de 520 mm, já é possível seguir a pista com precisão. O sistema de direção permite até mesmo compensar a direção em declives. Assim que o acionamento dos discos distribuidores for desativado e ultrapassada uma velocidade de 15 km/h, a direção desliga automaticamente e garante um transporte rodoviário seguro a velocidades até 60 km/h.

Vantagens da direção pela manga de eixo

- ✔ Ângulo direcional de até 28°
- ✔ Raio mínimo de curva de 4,5 m
- ✔ Seguimento preciso da pista – para proteção das plantas
- ✔ Compensação da direção em posições inclinadas



Controle da força de frenagem pelo sistema eletrônico de freios (EBS)

Controle automático da força de frenagem

Para garantir a segurança na estrada, mesmo em altas velocidades e com diferentes cargas, um controle automático opcional da força de frenagem dependente da carga está disponível para o ZG-TS. O sistema de frenagem eletrônico (EBS), recebe do sistema de pesagem online Profis o sinal para determinar a força de frenagem dependente da carga. Como o sistema de pesagem determina continuamente a quantidade no recipiente, a força de frenagem derivada disso é ajustada automaticamente. Isto resulta em uma frenagem muito sensível em todas as faixas de carga. O ZG-TS também atende aos requisitos do regulamento da UE 167/2013.

Vantagens do sistema de frenagem controlado eletronicamente

- ✔ Ação de frenagem dependente da carga
- ✔ Condução em estrada confortável e segura
- ✔ Máxima segurança em cabeceiras e encostas

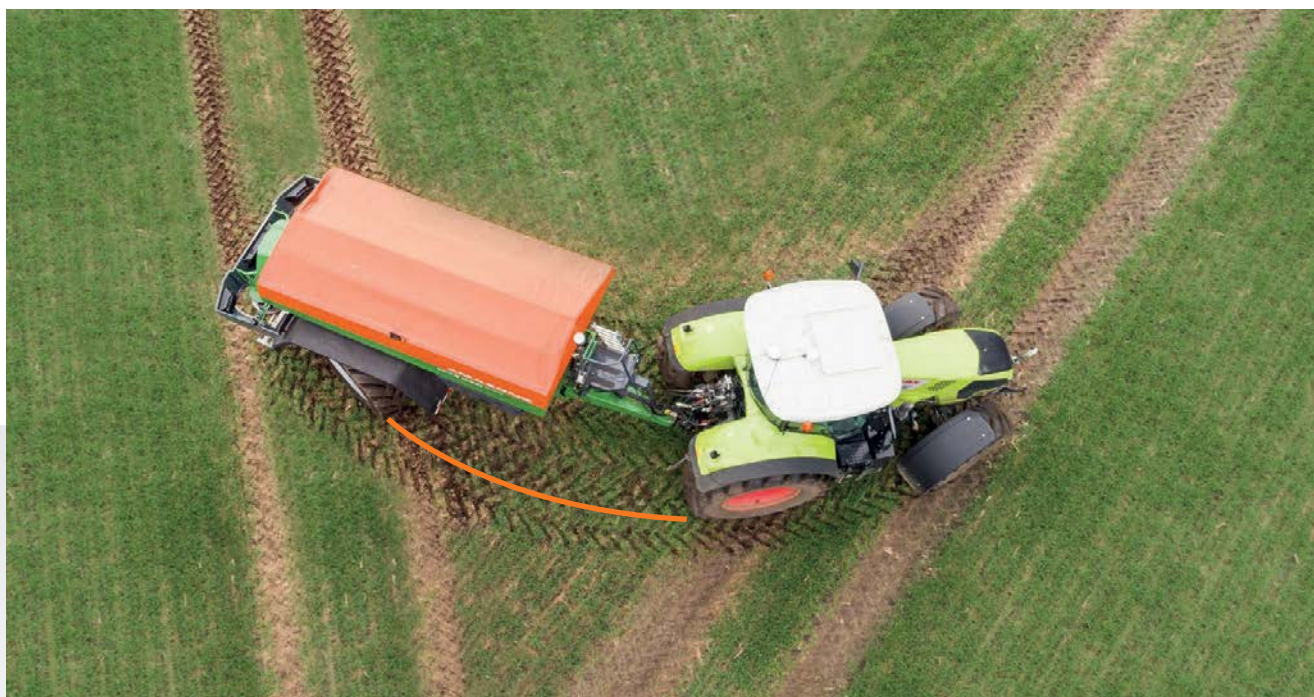

Exclusivo!

Equipamento de pesagem ProfisPro com medição do torque

O sistema de pesagem inteligente ProfisPro combina as vantagens do equipamento de pesagem com a medição de torque FlowControl

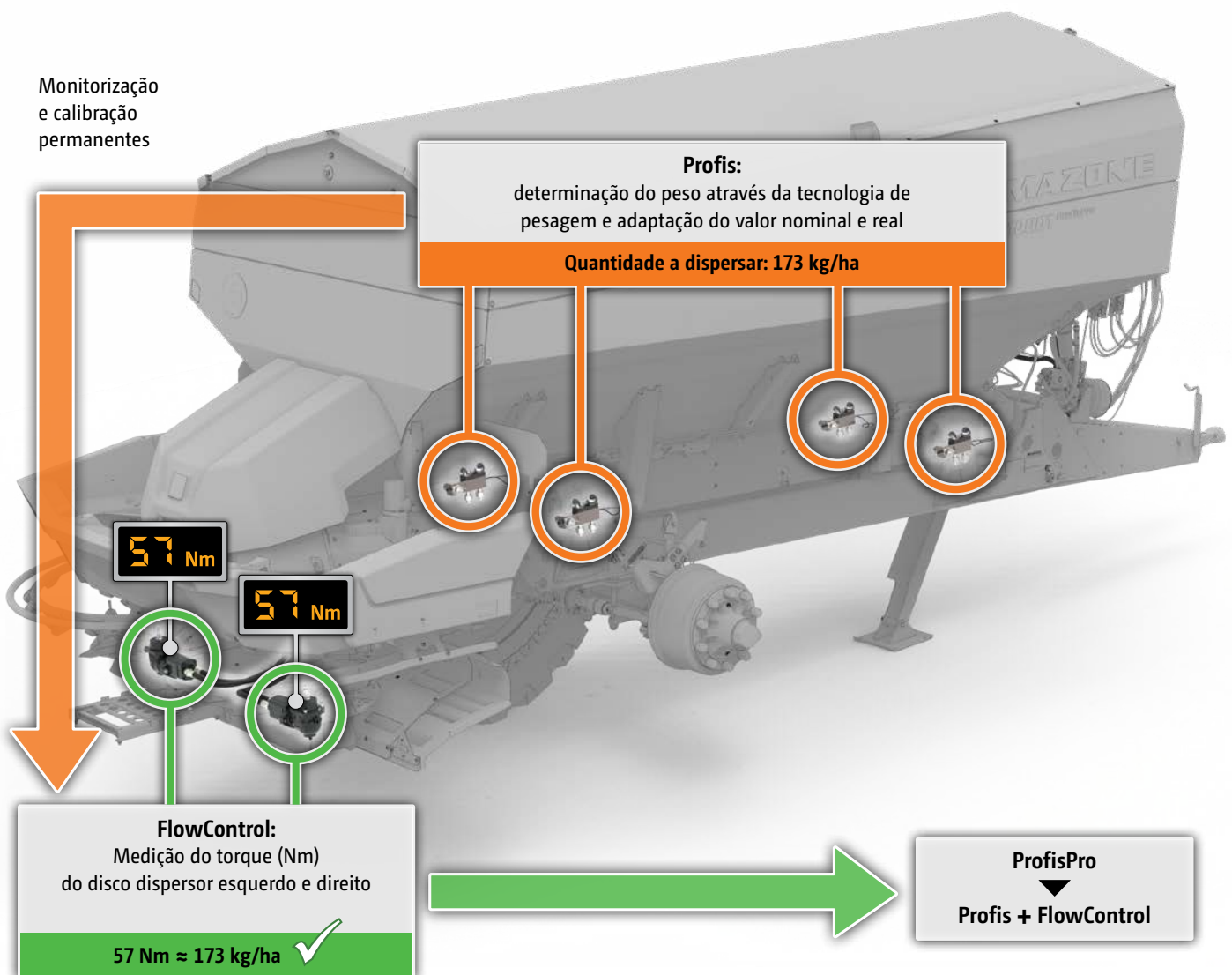

ProfisPro

A comparação para o controle de quantidade entre o equipamento de pesagem Profis e os sensores FlowControl é uma exclusividade da empresa AMAZONE.



Profis – Equipamento de pesagem inteligente

Com o sistema de pesagem Profis integrado no quadro, o recipiente está ligado ao quadro através de quatro células de pesagem de 200 Hz através de um chassi separado. Como resultado, não existe mais um ponto de medição de pesagem que seja influenciado pelas forças de tração do trator. O resultado é uma pesagem online precisa a cada 25 kg! Um sensor de inclinação de série também compensa a inclinação da máquina em declives. O sinal é usado ao mesmo tempo para compensação da direção em declives através do eixo de direção. Isso evita que o ZG-TS derive.

FlowControl – Medição do torque

A medição de torque FlowControl registra de forma confiável os torques nos acionamentos dos discos dispersores desde o primeiro segundo e pode ajustar imediatamente a posição da corredeira de quantidade independentemente do lado, no caso de um desvio do valor nominal.

A quantidade aplicada é documentada com precisão para um balanço de nutrientes relacionado à parcela. Além disso, a quantidade a dispersar pode ser alterada a qualquer momento com o toque de um botão através do terminal ISOBUS.

Quantidade a dispersar otimizada, desde o primeiro segundo

Graças à combinação entre a tecnologia de pesagem Profis e FlowControl, o distribuidor de fertilizante regula sua quantidade a dispersar teórica por meio de torque ao longo do processo de distribuição. A tecnologia de pesagem Profis monitora a quantidade real distribuída a cada 25 kg. Como resultado, o FlowControl se recalibra regularmente. Isso acontece sem parar. Com o sistema de pesagem inteligente ProfisPro, a quantidade distribuída é otimizada desde o primeiro segundo do processo de distribuição. Além disso, o operador sempre tem uma visão geral da quantidade real restante no reservatório e uma exibição da distância restante possível.

Suas vantagens

Determinação absoluta do peso:

- ✔ Indicação da quantidade restante
- ✔ Indicação da área restante e da largura restante
- ✔ Documentação da quantidade total a distribuir

Regulagem/calibração sob todas as condições de aplicação:

- ✔ Calibração de quantidades independente do lado
- ✔ Precisão absoluta desde o primeiro segundo
- ✔ Detecção de esvaziamento e bloqueios
- ✔ Dupla segurança através do controle mútuo de ambos os sistemas

Tecnologia inteligente

- ✔ Controle do eixo direcional em posições inclinadas
- ✔ Confortável na estrada, graças ao controle da força de frenagem dependente da carga

Gestão de abastecimento inteligente

Seu assistente inteligente!



Gestão de abastecimento inteligente

Com a gestão de abastecimento inteligente, o sistema de pesagem Profis intervém de modo inteligente durante o carregamento. Sem o uso de balança externa, o sistema fornece informações precisas sobre o status de carregamento a qualquer momento e evita assim sobrecargas e rodagens a vazio. O Profis também é referência como auxiliar de abastecimento ou através da medição constante da quantidade residual.

Suas vantagens

- ✔ Auxílio de abastecimento inteligente
- ✔ Medições de quantidade confiáveis mesmo sem usar uma balança externa
- ✔ Evitamento de esvaziamentos e quantidades restantes desnecessárias

- ✔ Através da plataforma grande e de fácil acesso, o processo de abastecimento pode ser observado de forma ideal.





✔ Abastecimento com apenas uma pessoa, bem simples!



✔ Se as luzes de trabalho estiverem continuamente acesas a quantidade nominal foi atingida

Auxílio de carregamento

Os operadores vão adorar o auxílio de carregamento oferecido pelas luzes de trabalho e o sistema de pesagem Profis. O nível de carregamento já é sinalizado durante o processo de enchimento, através das luzes de trabalho piscando ou acendendo. Não há necessidade de uma segunda pessoa ou descer frequentemente para verificações.

❗ "As luzes de trabalho [...] fornecem ao operador do veículo de abastecimento informações sobre a quantidade abastecida com sinais piscantes - isso permite um abastecimento preciso" ("profi" – Relatório de rodagem do ZG-TS 01 ProfisPro · 06/2018)

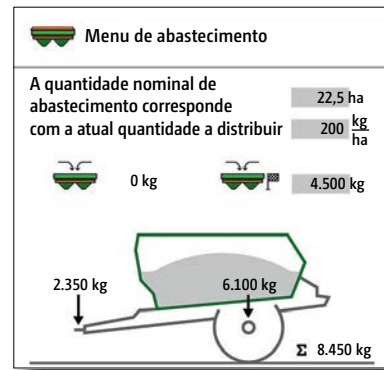

Menu de abastecimento – Determinação da quantidade nominal de abastecimento

Distribuição ideal de carga em todas as condições operacionais

Graças a uma medição em tempo real pelo sistema de pesagem Profis, as cargas por eixo e cargas apoiadas podem ser aproveitadas de forma ideal, mesmo durante o carregamento. Porque é prático ver quais cargas estão no eixo e na barra de tração, já durante o processo de carga.

A esteira inferior, com elevação de 5 graus, garante a descarga de trás para frente. Isto garante um equilíbrio ideal da carga durante a distribuição. A carga máxima na barra de tração e as cargas mais baixas no eixo permitem uma condução segura no campo em todas as condições de operação.

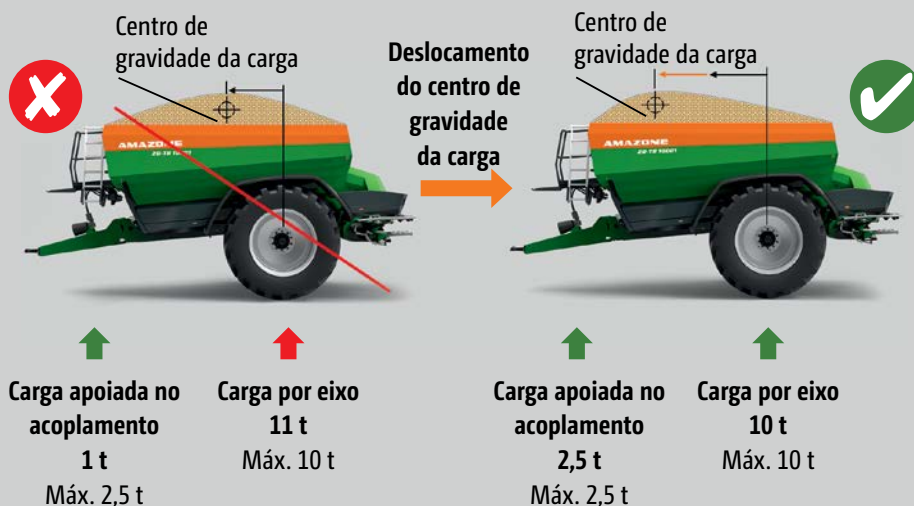

Mecanismo de distribuição bem pensado

Beneficie-se de mais de 100 anos de experiência

Acionamento hidráulico dos discos distribuidores

Com o equipamento hidráulico, você pode trabalhar independentemente da rotação do motor do trator e com diferentes rotações dos discos dispersores. Desta forma, o combustível é economizado e a distribuição pode ser realizada de forma particularmente conveniente e precisa. O distribuidor também trabalha com diferentes rotações de discos dispersores na distribuição em bordadura, de modo que a melhor distribuição lateral do fertilizante possível pode ser alcançada na área de sobreposição, bem como no limite do campo.

Suas vantagens

- ✔ O controle independente do lado da rotação dos discos dispersores permite uma distribuição ainda mais precisa em cunhas. Até 128- possíveis em conjunto com o Section Control.
- ✔ Em combinação com o WindControl, o controle independente do lado permite compensar a influência do vento
- ✔ Filtro de pressão de série



Acionamento de disco hidráulico

Os acionamentos

Adequados para cada tamanho de trator

Acionamento hidráulico – O acionamento com Load-Sensing-System

Os distribuidores com acionamento hidráulico são controlados inteiramente pelo sistema Load-Sensing do trator. Para tratores com fornecimento de óleo suficiente basta o cabo de conexão ISOBUS e o sistema Load-Sensing para operar o distribuidor de modo totalmente funcional.

- ✔ Comutação de série entre Load-Sensing e circulação de óleo



Acionamento hidráulico com fornecimento de óleo exclusivamente do trator

- Consumo de óleo com eixo de direção máx. 130 l/min
- Consumo de óleo sem eixo direcional máx. 105 l/min

Acionamento hidráulico – desempenho máximo também com tratores pequenos

No caso dos distribuidores com acionamento híbrido, cerca de dois terços do fornecimento de óleo provém do sistema Load-Sensing do trator e o outro terço é reaproveitado da linha de retorno com o auxílio de um compensador de pressão de 2 bombas. Para isso, uma bomba hidráulica montada no distribuidor é acionada diretamente através da tomada de força do trator. Este sistema híbrido permite a utilização de tratores menores e é também significativamente menos caro do que os sistemas hidráulicos de bordo clássicos.

- ✔ Funcionabilidade completa com baixo consumo de óleo
- ✔ Sem sistema hidráulico integrado complexo



Acionamento híbrido com alimentação de óleo

- Consumo de óleo com eixo direcional máx. 85 l/min
- Consumo de óleo sem eixo de direção máx. 60 l/min

- ❗ "A velocidade constantemente estável dos discos e, acima de tudo, as diferentes rotações de disco possíveis são um sonho. Você só conhece e aprecia realmente as vantagens que o sistema hidráulico oferece quando você o coloca em uso."

("profi" - Mecanismo de distribuição na prática
"Hidráulico ou mecânico" 06/2017)

Soft Ballistic System pro

Para tratamento de fertilizantes especialmente cuidadoso



4 vantagens decisivas com SBS pro

O fertilizante mineral deve ser tratado com cuidado especial para que possa ser distribuído com precisão e aplicado nas plantas em toda a largura de trabalho. O fertilizante que já está danificado no distribuidor não pode mais ser distribuído com segurança.

O Soft Ballistic System já está integrado de série como "pacote de segurança". O agitador, os elementos de dosagem e os discos dispersores são perfeitamente combinados entre si. Isso preserva o fertilizante e assegura a sua colheita.

1. Condução suave

Os agitadores em estrela acionados eletricamente nas pontas do funil garantem um fluxo uniforme de fertilizante no disco dispersor. Os segmentos em forma de estrela girando lentamente no agitador transportam o fertilizante uniformemente para a respectiva abertura de saída. O agitador gira junto quando o sistema guia é girado e, portanto, está sempre perfeitamente posicionado sobre a abertura de saída. O agitador desliga automaticamente assim que a corredeira é fechada.

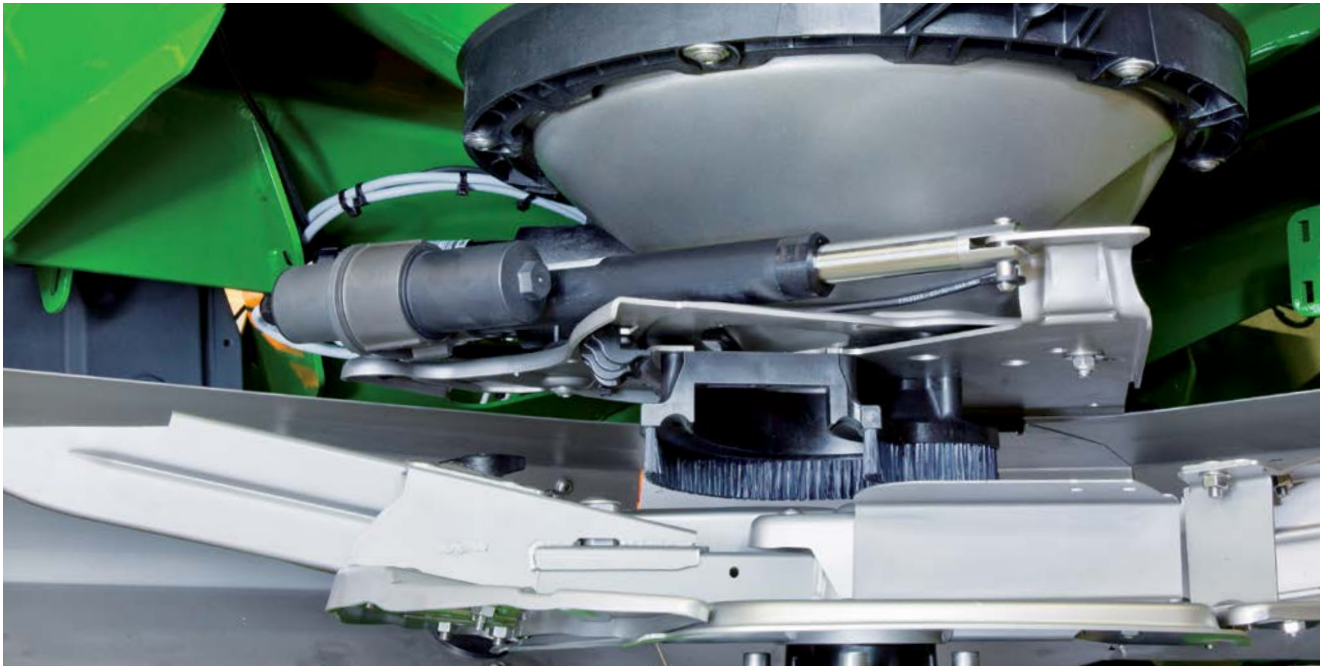

✔ Mecanismo de distribuição com sistema guia, unidade de escovas e disco dispersor

2. Aplicação suave

Através do ajuste do sistema guia é possível regular o alcance e a direção. A largura de trabalho também pode ser ajustada ainda mais individualmente alterando a rotação. O fertilizante é emitido bem centralizadamente a uma velocidade periférica baixa, resultando em pouquíssima quebra de fertilizante. Devido ao ajuste concêntrico do sistema guia, o fertilizante é sempre tratado com cuidado.

3. Movimentação suave

Com uma rotação padrão dos discos de 600 rpm até 900 rpm, o Soft Ballistic System movimenta o seu fertilizante de modo suave. Mesmo tipos de fertilizantes com baixa resistência à

quebra mantêm suas propriedades de dispersão e formam um padrão de dispersão limpo.

4. Lançamento suave

Com o Soft Ballistic System pro não é fornecida mais energia ao fertilizante do que a necessária para uma trajetória ideal e um padrão de distribuição preciso. Para isso, as palhetas dispersoras são ajustadas de forma ideal.



O mecanismo de distribuição TS

Perfeição em cada componente, como um relógio

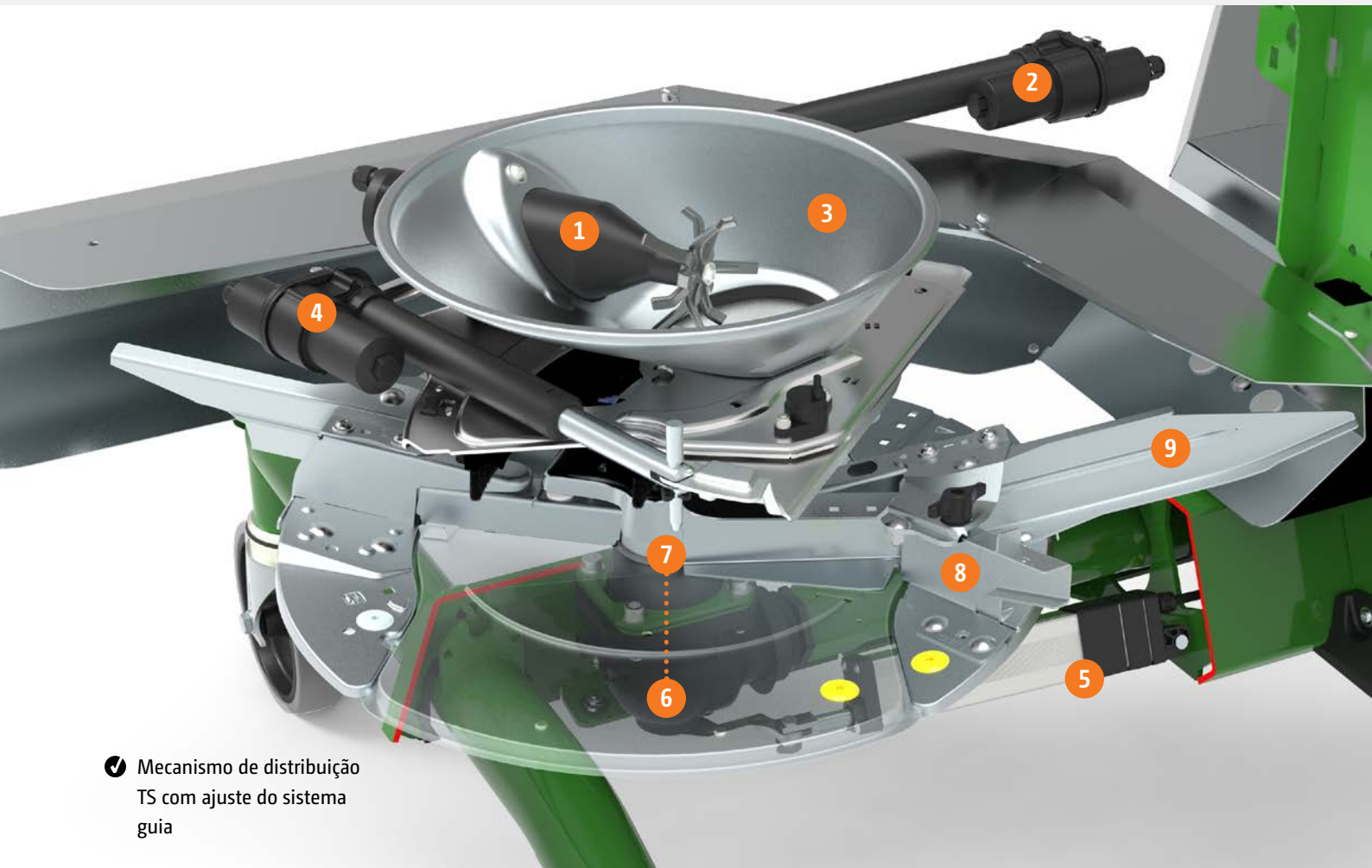

- ✓ Mecanismo de distribuição TS com ajuste do sistema guia

Características do mecanismo de distribuição TS

Ajuste do sistema guia do distribuidor TS

- 1) Agitador inteligente para máxima preservação do fertilizante
- 2) servomotor elétrico para bascular o sistema guia
- 3) Sistema guia para implementação das funções Section Control, HeadlandControl, WindControl, ArgusTwin
- 4) Servomotor elétrico para dosagem precisa de fertilizante em taxas de aplicação de 3 kg/min a 650 kg/min

Assoalho do mecanismo de distribuição TS

- 5) Motor elétrico de passo para ajuste da palheta de alimentação
- 6) Transmissão AutoTS, o coração do sistema de distribuição em bordadura integrado
- 7) Mudança conveniente entre distribuição limite e normal, movendo a palheta de alimentação
- 8) Palheta de distribuição em bordadura curta para distribuição afiada em limite, bordadura e vala
- 9) Palhetas distribuidora longa padrão para grandes amplitudes de dispersão e sobreposição dupla mesmo com uma largura de trabalho de 36 metros

- ❗ "Um motor de 12 V aciona o agitador e gira com 60 rpm. Ele desliga quando a corredeira é fechada e reverte assim que objetos estranhos bloqueiem o agitador."

(dlz agrarmagazin – Teste de longo prazo
ZA-TS 3200 Profis Hydro · 02/2017)



O agitador – Suave e cuidadoso

A função básica do agitador é guiar ativamente o fluxo de fertilizante até a abertura de saída, para que seja aplicada uma quantidade constante de fertilizante. Os aglomerados de fertilizante que passam pela peneira são quebrados ativamente pelo agitador em estrela, localizado próximo ao fundo do funil, mesmo com pequenas quantidades a dispersar.

Se corpos estranhos atingirem a ponta do tanque e o agitador ficar sobrecarregado, o motor elétrico afetado reverte automaticamente em combinação com a respectiva comporta e elimina a falha de forma autônoma. A interação perfeita entre agitador e comporta pode ser vista na cabeça ou na distribuição em cunha.

Assim que uma abertura de dosagem estiver completamente fechada, o agitador acima dela para automaticamente. Desta forma, é possível economizar fertilizante valioso ao não triturá-lo.

Vantagens do agitador elétrico

- ✔ Dois agitadores lentos e suaves de fertilizante, com 60 rpm
- ✔ Desliga automaticamente assim que a corredeira é fechada, apenas em um lado ou independentemente um do outro
- ✔ Inverte automaticamente quando bloqueado por um objeto estranho
- ✔ Alimentação ativa do fluxo de fertilizante para a abertura de saída



- ❗ "Os agitadores elétricos só funcionam (esquerda/direita independentemente!) quando a corredeira está aberta"

("profi" – Teste prático "Quatro distribuidores de fertilizante em comparação" · 01/2016)

O sistema guia AMAZONE

para resultados de dispersão de primeira

Ajuste concêntrico do sistema guia

O fertilizante é alimentado suavemente e bem próximo ao centro dos discos dispersores através do sistema guia. Perto do centro dos discos, as velocidades periféricas são baixas e o fertilizante é tratado com muita suavidade. Para ajustar o mecanismo de distribuição a diferentes larguras de trabalho e tipos de fertilizante, o sistema guia é girado mecanicamente ou eletricamente em torno do centro dos discos (concentricamente). A distância entre o ponto de aplicação do fertilizante e o centro do disco dispersor permanece sempre a mesma.

A rotação do sistema guia oferece uma ampla gama de larguras de trabalho possíveis. A faixa de largura de trabalho de 15 m a 54 m é coberta com apenas três conjuntos de palhetas dispersoras.

Cada mecanismo de distribuição TS com ajuste elétrico do sistema guia é adequado para monitoramento permanente do leque de distribuição ArgusTwin.

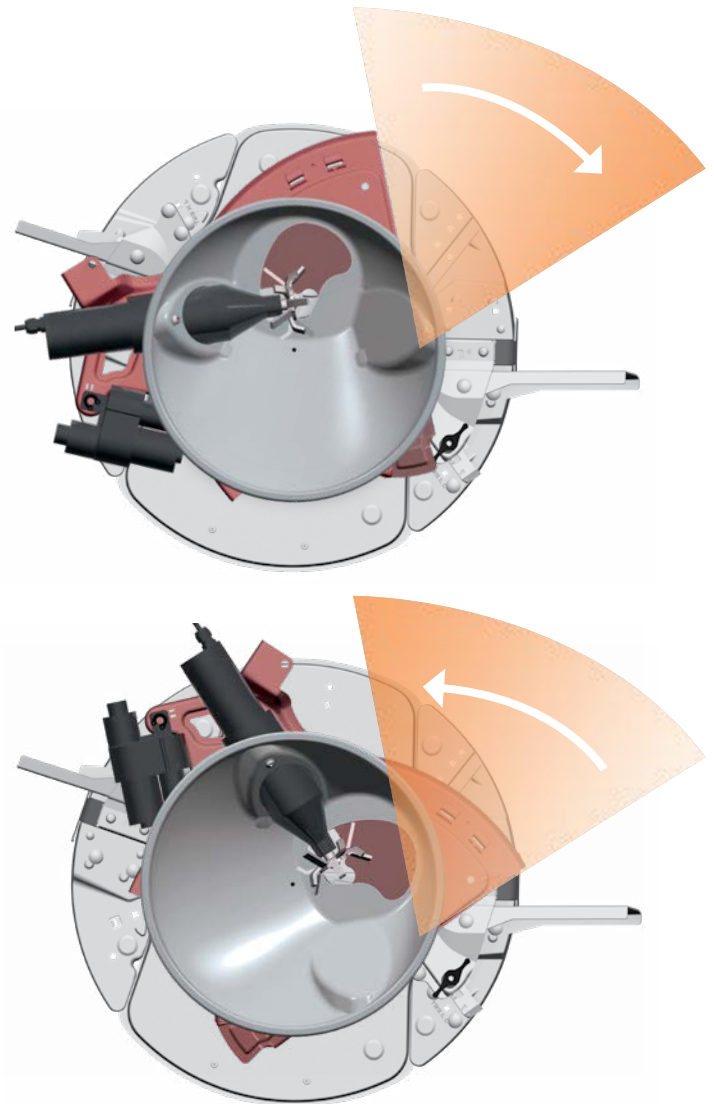

🔄 Girando o sistema guia em torno do centro do disco

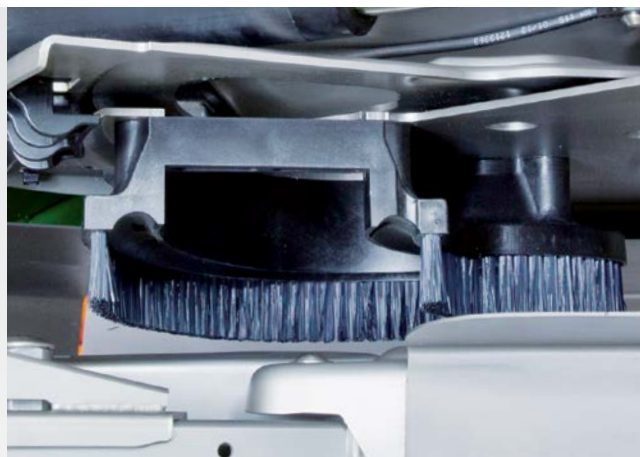

✔ Unidade de escovas para aplicação correta no disco dispersor

Ultrarrápidos e precisos! Servomotores elétricos

Um distribuidor de adubo revolucionário em desempenho de área, com quantidades a dispersar e velocidades de deslocamento máximas e, simultaneamente extremamente preciso, requer servomotores que funcionem com extrema rapidez e precisão. Especialmente para aplicações como ligar e desligar automaticamente na cabeceira do terreno ou em cunhas, distribuição com mapas de aplicação ou ajuste contínuo (ArgusTwin e WindControl), os servomotores garantem o mais alto nível de requisitos.

Transferência correta – A unidade de escovas

As escovas são fixadas diretamente nas aberturas de saída, cujas cerdas chegam até a borda superior das pás dispersoras, para que o fertilizante seja conduzido com segurança ao disco.

Abertura de dosagem sem efeito de quantidade

Se for aplicada uma quantidade a dispersar constante, é necessário adaptar o tamanho da abertura de dosagem à respectiva velocidade de condução. Graças à correção de fechamento, esta tarefa é realizada com muita rapidez e sensibilidade.

Devido ao design em forma de rim da abertura de dosagem, o padrão de distribuição permanece inalterado e preciso, mesmo com velocidades de trabalho variadas, portanto, a posição do sistema guia não precisa ser ajustada.



Nível 1: Abertura do funil pouco aberta



Nível 2: Abertura do funil meio aberta



Nível 3: Abertura do funil bem aberta

Os discos dispersores TS

Para a máxima precisão em todos os tipos de dispersão – largura de trabalho de até 54 m

Sistema dispersor de aço inoxidável – para uma longa vida útil

Todo o sistema dispersor dos distribuidores TS é feito de aço inoxidável e, portanto, garante uma longa vida útil.

As diferentes unidades de palhetas dispersoras podem ser trocadas rápida e facilmente usando um sistema de troca. A solução perfeita, por ex., para o prestador de serviço.

Diferentes pás dispersoras são ativadas com o AutoTS para distribuição normal e distribuição em bordadura, sem necessidade de trocar os discos.

Palhetas dispersoras revestidas com metal duro

As palhetas dispersoras estão revestidas com uma proteção anti-desgaste especialmente resistente. Isso permite atingir uma vida útil 3 vezes maior.

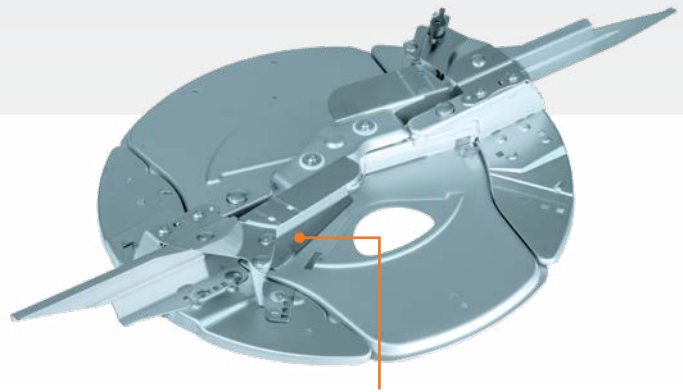

O sistema de distribuição em bordadura integrado AutoTS é ativado eletricamente.

- ❗ "Para diferentes larguras de trabalho podem ser inseridos diferentes segmentos de palhetas de lançamento - uma solução muito conveniente."

(profi – Relatório de rodagem do distribuidor de fertilizante ZA-TS 4200 Profis Hydro · 06/2013)

Faixas de largura de trabalho dos conjuntos de palhetas dispersoras ideais, dependendo do material a dispersar:

- ✔ TS 10 = 15 m – máx. 27 m
- ✔ TS 20 = 21 m – máx. 33 m
- ✔ TS 30 = 24 m – máx. 54 m

Faixas de largura de trabalho dos conjuntos de palhetas dispersoras

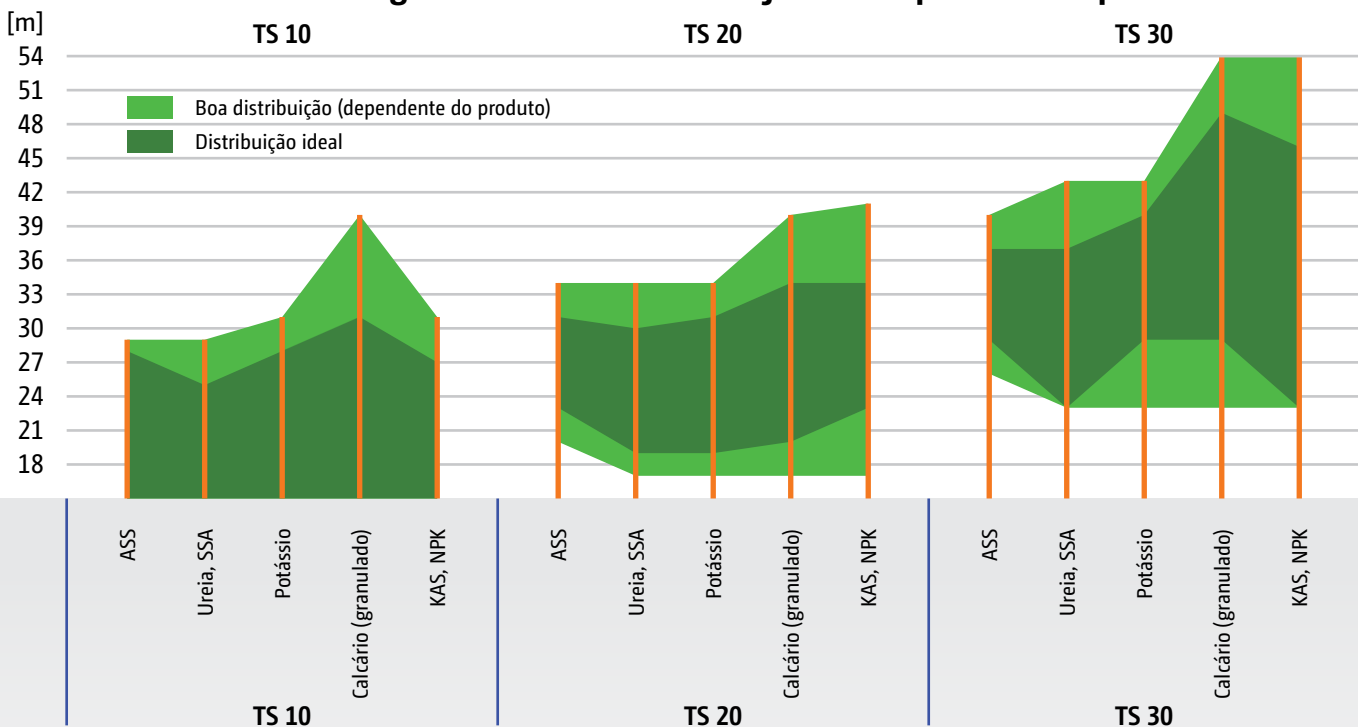

Padrão de distribuição otimizado



Distribuição normal

Ao ajustar o sistema guia, o ponto de aplicação do produto de distribuição no disco dispersor é alterado e, assim, a distância de lançamento e a distribuição lateral são reguladas. A largura de trabalho também pode ser ajustada ainda mais individualmente alterando a rotação.

Padrão de distribuição tridimensional

O mecanismo de distribuição foi desenvolvido com padrões de distribuição tridimensionais, para criar uma distribuição lateral perfeita até com largura de trabalho de até 54 m. As grandes zonas de sobreposição garantem um padrão de distribuição perfeito e são significativamente mais estáveis frente todas as influências externas, como vento lateral, declive, umidade e mudança na qualidade do fertilizante.

Padrão de distribuição insensível através de leque de dispersão múltiplo

Devido à forma especial e ao ângulo das palhetas dispersoras, o mecanismo de distribuição TS cria um leque de dispersão múltiplo. Desta forma, os leques de dispersão das palhetas dispersoras longas e curtas não se influenciam e mantêm sua trajetória ideal.

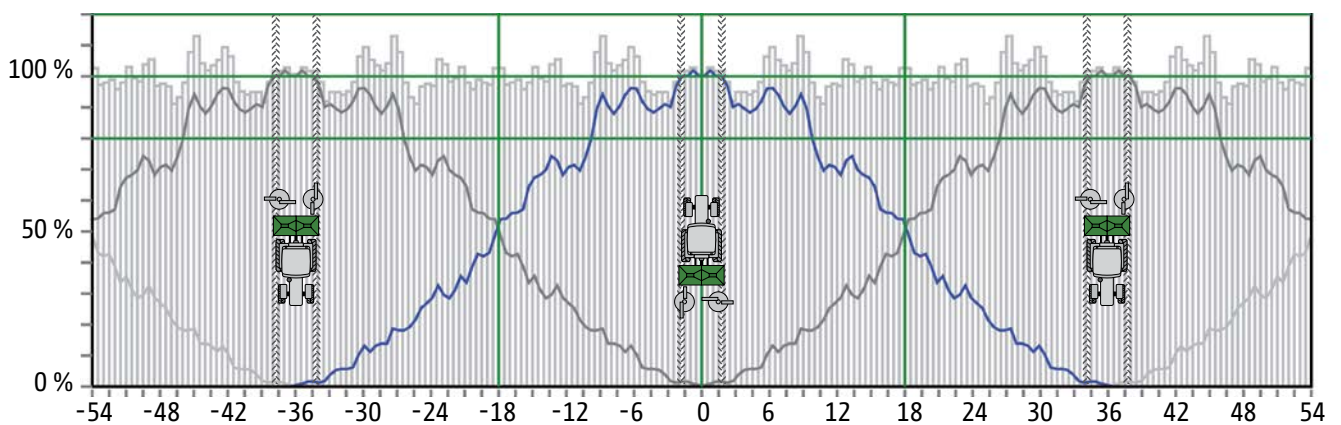
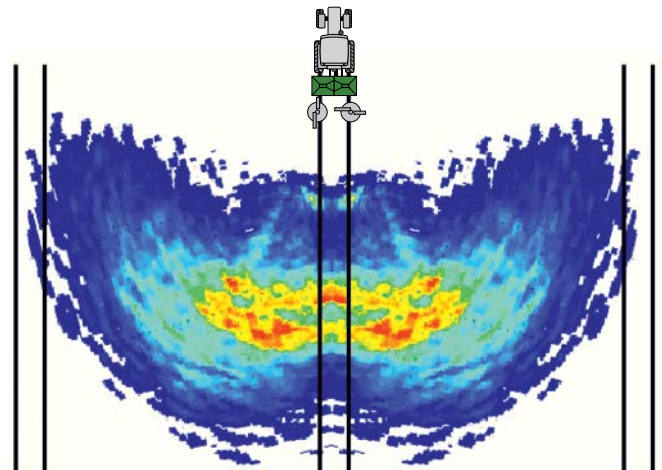

Distribuição lateral do fertilizante
(largura de trabalho 36 m)

Alcance 72 m

Sistemas de distribuição em bordadura da AMAZONE

Controle total. A todo o momento!



❗ Os sistemas de distribuição em bordadura fazem sentido econômico, especialmente com grandes quantidades de fertilizante mineral. Sistemas mais caros também podem ser rentáveis.

(top agrar – "Distribuição precisa no limite" · 07/2022)

✔ A AMAZONE oferece recomendações de ajustes para todos os processos de distribuição em bordadura

Eficaz e preciso – Distribuição somente onde as plantas precisam do fertilizante

Distribuição em limite (ajuste orientado à produção)

O campo ao lado é uma área de uso agrícola. Aqui pode ser tolerado que uma pequena quantidade de fertilizante seja lançada além do limite do campo. A quantidade nominal total é aplicada até o limite do campo.

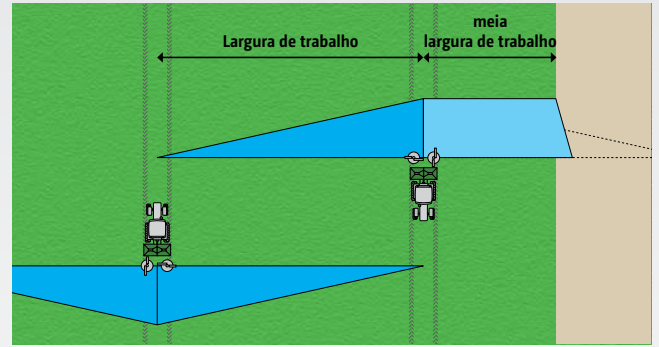

Distribuição em bordadura (ajuste orientado ao ambiente)

Se o campo faz fronteira com uma estrada ou ciclovia, nenhum fertilizante pode ser lançado além do limite do campo. Para isso, o alcance é ajustado em combinação com a gaveta de quantidade.

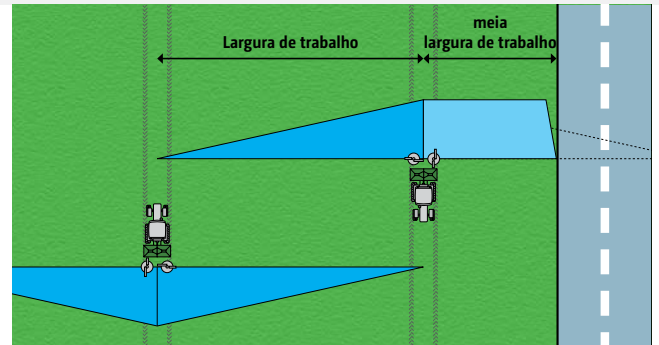

Distribuição em vala (ajuste orientado ao ambiente)

Se houver água de superfície diretamente no limite do campo, uma distância definida para o corpo d'água deve ser mantida ao fertilizar, de acordo com a legislação de fertilização. Para isso, o alcance é ainda mais reduzido em combinação com a correção de quantidade.

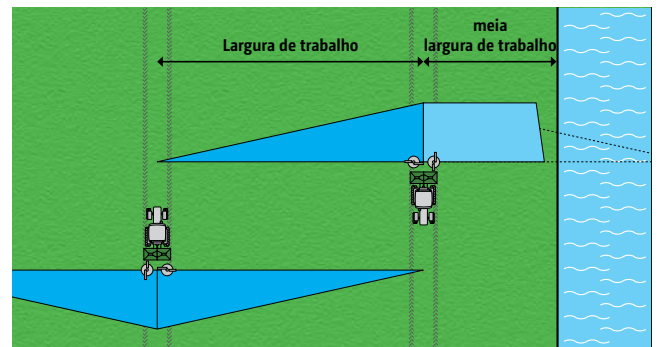

BorderTS em combinação com AutoTS

Usando o anteparo BorderTS, a quantidade nominal total é aplicada no limite do campo sem distribuição além dela. Em combinação com o AutoTS, a área entre o primeiro rastro e o limite do campo é fertilizada na quantidade nominal desejada. É realizada uma fertilização precisa até o limite do campo.

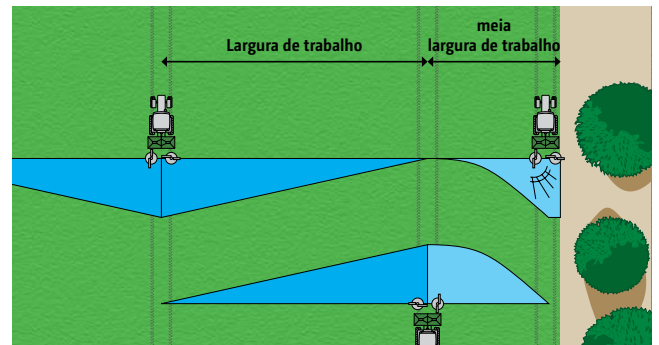

Distribuição em canteiros com anteparo de distribuição em canteiros em ambos os lados

A AMAZONE oferece um anteparo de distribuição em canteiros para dispersão em culturas especiais em canteiros à esquerda e à direita dos rastros de rodagem. Isso mantém os rastros de rodagem quase livre de fertilizante. O anteparo de distribuição em canteiros é operado hidráulicamente a partir do assento do trator.

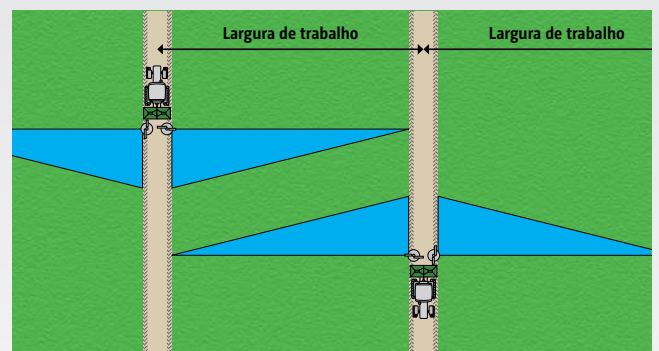

AutoTS

O sistema de distribuição em bordadura integrado no disco

AutoTS – Ajuste confortável e distribuição lateral do fertilizante preciso até o limite do campo

Com o sistema de distribuição em bordadura AutoTS integrado ao disco, os diversos processos de distribuição em limite, bordadura e córrego podem ser convenientemente ativados através do terminal da cabine, independentemente do lado.

O genial princípio de funcionamento AutoTS

Um servomotor gira a palheta guia em cerca de 10°, de modo que o fertilizante seja guiado sobre a palheta distribuidora de bordadura mais curta na distribuição em limite e em córrego. Devido à combinação de rotação e palheta mais curta, o fertilizante tem lançamento muito mais curto sem sujeitá-lo a esforços mecânicos.



AutoTS – Ajuste da palheta guia para distribuição em bordadura

- ❶ "O caderno de encargos para o desenvolvimento do Amazone ZA-TS foi claro: não há mais meio termo entre distribuição normal e distribuição em limite, bordadura e córrego nos limites do campo."

(profi - Mecanismo de distribuição na prática
"Hidráulico ou mecânico" 06/2017)

AutoTS – ajuste para dispersão normal



AutoTS – Ajuste da palheta para distribuição em bordadura



Calculadora de distribuição em bordadura - Cálculo da colheita adicional

Com o AutoTS, pode ser atingida uma colheita adicional média de cerca de 17 por cento na área da borda em comparação com os métodos convencionais. Calcule você mesmo agora!

Para tablets e desktops:
www.amazone.net/border-spreading-calculator



Colheita maior na região do limite com AutoTS

Exclusivo!

O sistema de distribuição em bordadura AutoTS permite ao usuário produzir padrões de distribuição de bordadura com término abrupto muito confiáveis e, assim, criar condições ideais de crescimento até o limite do campo. Em comparação com os métodos anteriores de distribuição em bordadura, é possível um aumento significativo na colheita.

O mecanismo de distribuição AutoTS permite uma redução automática da quantidade na distribuição em bordadura. A quantidade pode ser alterada em passos percentuais livremente selecionáveis. Uma vez que os dois discos dispersores podem ser operados independentemente um do outro, pode ser ajustada uma mudança unilateral ou bilateral.

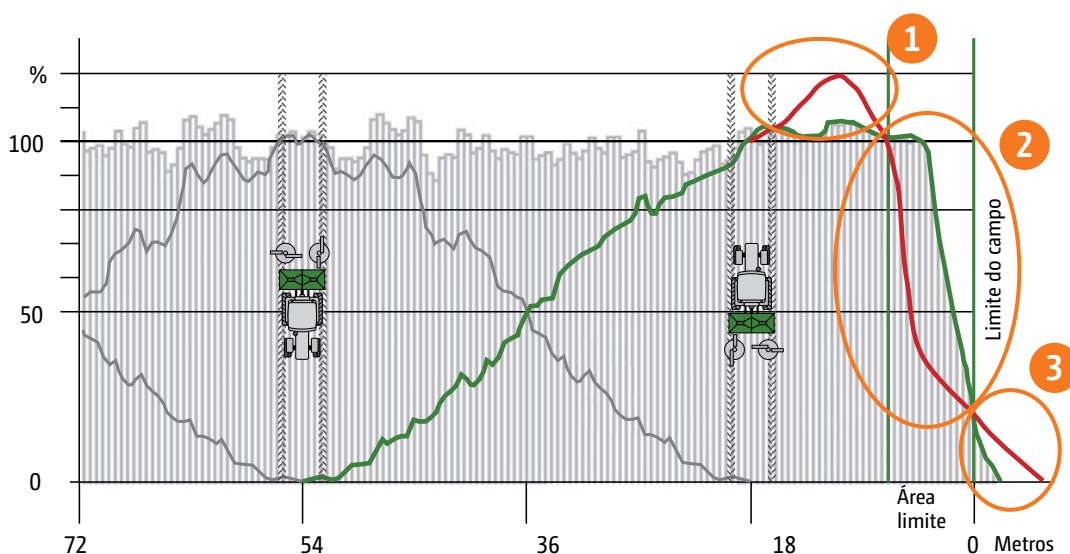

	<u>Sistema de distribuição em bordadura AutoTS</u>	<u>Sistemas de distribuição em bordadura convencionais</u>
1	Uma palheta dispersora mais curta restringe o fertilizante em seu alcance.	O redirecionamento mecânico do fertilizante causa a quebra do fertilizante, fazendo-o cair antes, ao lado do rastro.
2	O fertilizante é conservado e distribuído de forma ideal até o limite do campo.	A quantidade de fertilizante quebrado falta na área de limite, ocorrente subfertilização.
3	Devido à menor velocidade de lançamento do fertilizante, apenas alguns grãos caem atrás do limite do campo.	Nem todos os grãos de fertilizante são desviados mecanicamente, de modo que se espalhe bem além do limite do campo.

Exclusivo!

Distribuição em bordadura BorderTS

Distribuição somente onde as plantas precisam do fertilizante



Quantidade máxima de fertilizante até o limite do campo

Para poder fertilizar ainda mais precisamente com grandes larguras de trabalho no limite do campo, a AMAZONE desenvolveu o anteparo BorderTS. Ao contrário dos anteparos de espalhamento de borda convencionais, o anteparo BorderTS funciona em conjunto com o sistema de distribuição em bordadura AutoTS integrado ao disco. Os padrões de distribuição BorderTS e AutoTS são coordenados.

Todos os valores podem ser armazenados antecipadamente nas configurações do distribuidor, de modo que os parâmetros de configuração apropriados sejam abordados automaticamente, dependendo da aplicação.

- ❶ "Com o BorderTS, a Amazone está apresentando um estágio de expansão do AutoTS que leva a quantidade total até o limite, com grandes larguras de trabalho."
- ❷ "... BorderTS pode ser usado para fertilização básica, em pastagens e em culturas em linha. Além disso, pode ser usado para a primeira aplicação em culturas de campo com rastros, como no nosso caso. Os rastros de rodagem na borda são cobertas pelo crescimento. As plantas recebem a quantidade total de fertilizante e iniciam bem a temporada."

(profil - "Até a borda" · 04/2022)

- ✔ Na área de borda, o processo de distribuição em bordadura BorderTS pode atingir uma colheita adicional de até 27% nos cinco metros externos em comparação com os sistemas de distribuição em bordadura convencionais.

Processo de distribuição em bordadura BorderTS:
www.amazone.net/yt-border-ts





O anteparo BorderTS é montado centralizado atrás do distribuidor e é acionado hidráulicamente.



Quando ativado, o anteparo BorderTS no ZA-TS é girado para o leque de expansão por cima. Devido à estrutura lamelar especial e à placa guia continuamente ajustável, os grãos são guiados suavemente até o solo.

Estrutura lamelar e integração de software

Com grandes larguras de trabalho, o fertilizante deve ser acelerado significativamente mais para alcançar uma boa área de sobreposição com o leque de distribuição do primeiro rastro. Devido à alta energia dos grãos, a distribuição lateral atrás do trator é muitas vezes insatisfatória com sistemas convencionais. O anteparo BorderTS possui uma estrutura lamelar especial e uma placa guia que pode ser ajustada em inclinação. Primeiro, as lamelas absorvem a energia dos grãos e, em seguida, estes são guiados suavemente para o solo, por meio da placa guia. A placa guia pode ser ajustada continuamente para uma aplicação ideal até o limite do campo. Além disso, um sensor registra a posição de trabalho. Se o anteparo estiver em uso, a quantidade e o ponto de aplicação do fertilizante no disco dispersor são ajustados automaticamente para garantir a

melhor distribuição lateral possível em combinação com o sistema de distribuição em bordadura AutoTS integrado ao disco.

Obviamente, a quantidade a dispersar pode ser substituída manualmente a qualquer momento para reagir a situações especiais.

❗ "Um controle com esteiras no limite do campo mostrou a eficácia do anteparo durante nossa aplicação. Ao mesmo tempo, a quantidade de fertilizante por área foi alcançada na área próxima ao limite depois de dirigir no contorno e no rastro – muito bom."

(profi - "Até a borda" · 04/2022)

Representação da aplicação combinada de BorderTS e AutoTS

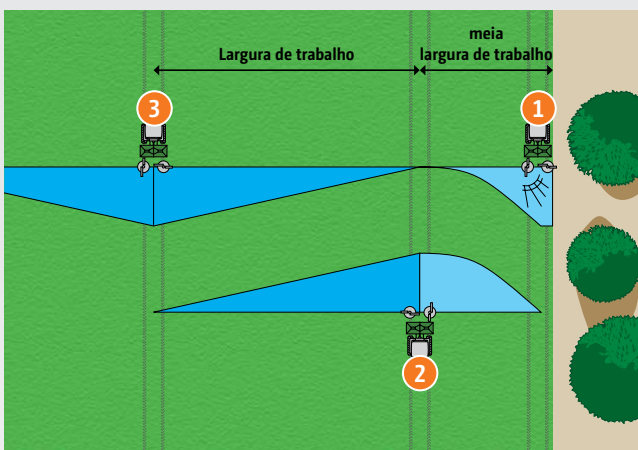

1. Aplicação de fertilizantes com o anteparo BorderTS desde o limite do campo até a cultivo com redução automática da quantidade nominal para 50%. A abertura de dosagem voltada para o limite do campo está fechada.
2. Com AutoTS, o primeiro rastro também é usado para distribuir no limite com 50% para alcançar o valor nominal total na área do limite. Distribuição normal no lado do campo com 100% de quantidade nominal.
3. Nas outros rastros, distribuição normal com 100% da quantidade nominal em ambos os lados.

Precisão comprovada!

Experimentos em campo da Innovation Farm

INNO
VATION
FARM 

FARMING FOR FUTURE



- ✓ Em testes de campo em larga escala, a Innovation Farm da Áustria comparou quatro sistemas de distribuição em bordadura sob condições práticas.

Colheita adicional por área de cultivo e ano com o uso dos diferentes sistemas de distribuição em bordadura na largura de trabalho de 36 m (top agrar 07/2022, fonte: Innovation Farm)

tamanho de área médio	2 ha	4 ha	12 ha
Limitier	52,28 €	36,96 €	21,35 €
Hydro	56,04 €	39,61 €	22,89 €
AutoTS	117,02 €	82,71 €	47,79 €
BorderTS	121,22 €	85,68 €	49,50 €

Os experimentos em campo comprovam os excelentes resultados de distribuição em bordadura

O objetivo do teste de campo foi mostrar que os sistemas de distribuição em bordadura não só trazem vantagens ecológicas, mas também têm um grande impacto no potencial de rendimento na área de borda.

É necessária uma tecnologia precisa para distribuir a quantidade total de fertilizante até o limite do campo, mesmo com grandes larguras de trabalho, e evitar perdas de fertilizante fora do limite do campo.

AutoTS e BorderTS atendem a esses requisitos. Assim, maiores rendimentos também podem ser esperados nas áreas da borda.

Os principais resultados do experimento

- ❗ "Quanto maior a largura de trabalho ou menor a estrutura da superfície, mais compensam os sistemas de distribuição em bordadura"
- ❗ "As curvas de dispersão para AutoTS e BorderTS são relativamente constantes em um nível alto até pouco antes do limite do campo e depois caem de forma extremamente acentuada."
- ❗ "O AutoTS e o BorderTS atingem uma escassez significativamente menor e, portanto, rendimentos mais altos."
- ❗ "Ambos os sistemas são, portanto, preferidos para grandes larguras de trabalho."

(top agrar – "Distribuição precisa no limite" · 07/2022)

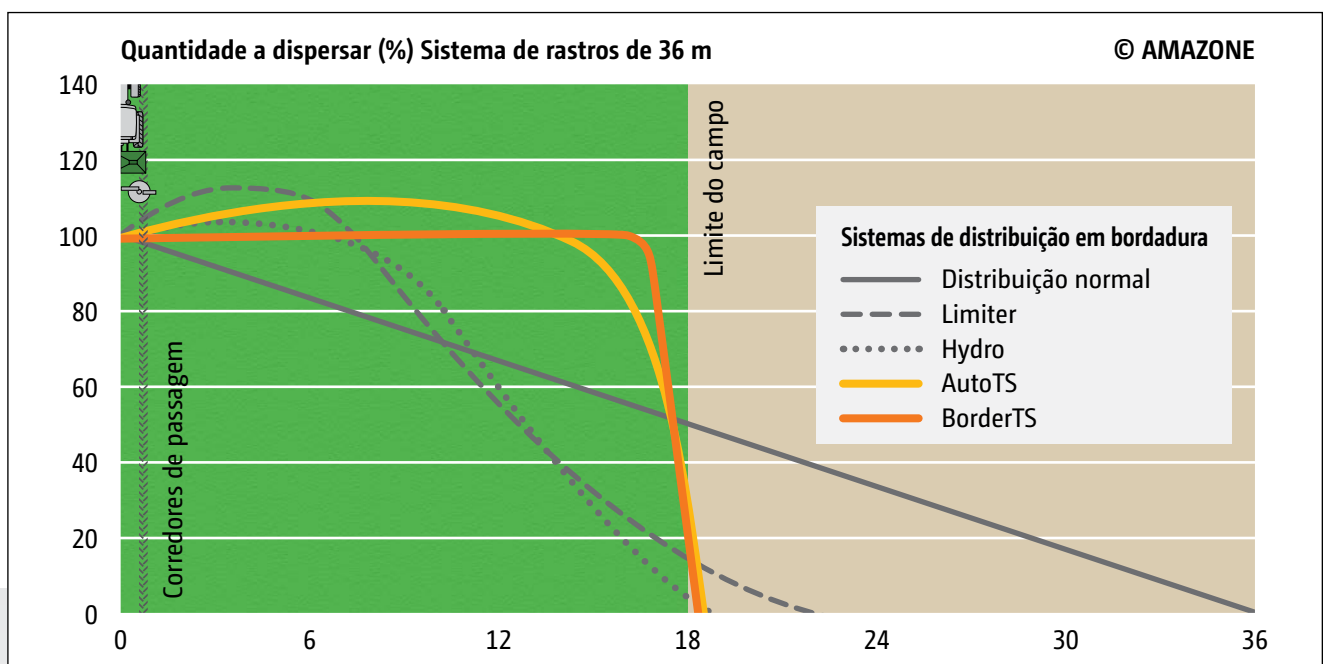

A figura mostra a distribuição em bordadura, onde, se possível, nenhum fertilizante deve ser distribuído além dos limites do campo.

- ❗ "... os sistemas AutoTS e BorderTS continuam em alto nível em termos de precisão de distribuição."

(top agrar – "Distribuição precisa no limite" · 07/2022)

Exclusivo!

HeadlandControl

Distribuição lateral do fertilizante perfeita na cabeceira do terreno

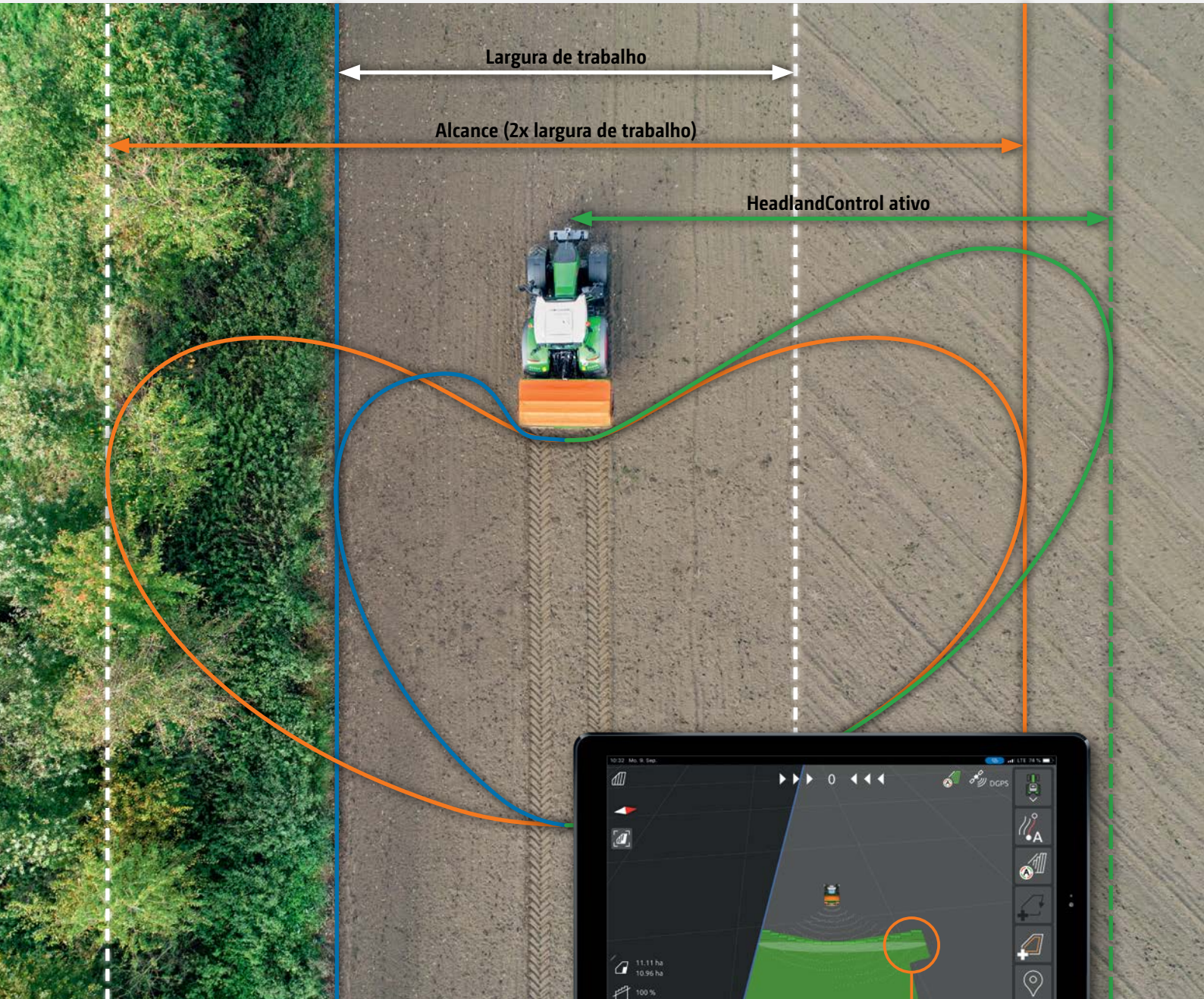

- HeadlandControl
- Distribuição normal
- Distribuição em bordadura

HeadlandControl aumenta a largura de trabalho dentro do campo na cabeceira do terreno.

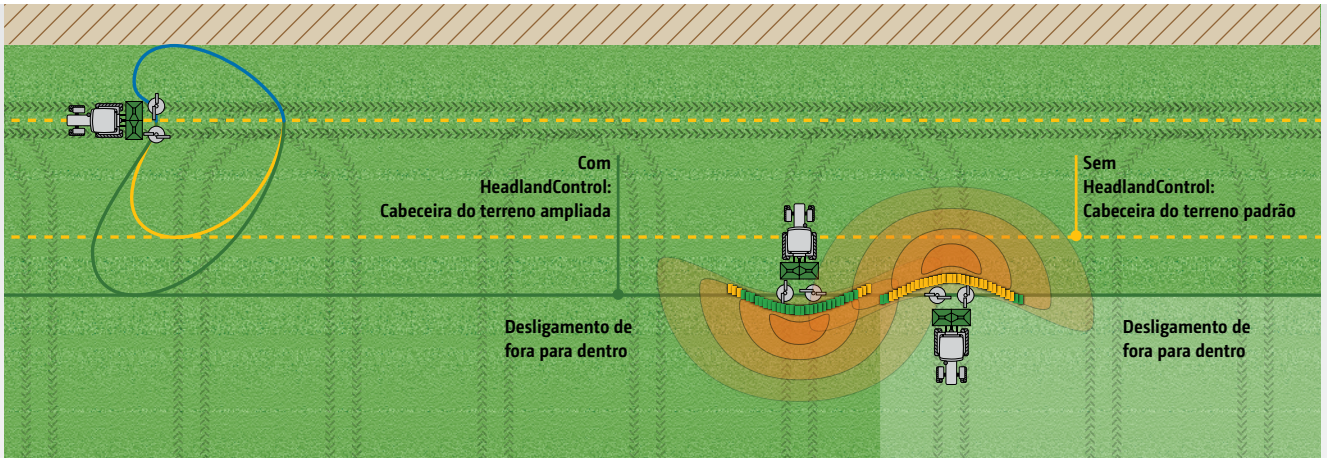

Situação de cabeceira aperfeiçoada com HeadlandControl e novo comando de seção

O problema: Excesso e falta de fertilização na cabeceira do terreno

Distribuidores de fertilizante têm um grande alcance atrás da máquina. Na prática, os pontos de desligamento geralmente são alcançados apenas quando o trator está fazendo a curva para a cabeceira. O leque de dispersão gira para o lado atrás do trator, criando zonas com excesso e falta de fertilização.

Momento de desligamento na cabeceira do terreno: Sem HeadlandControl

1. O distribuidor de fertilizante desliga tarde demais e já se encontra no deslocamento em curva
2. O trator precisaria passar além da pista de rodagem na cabeceira do terreno

Resultado: Zonas com excesso e falta de fertilização na cabeceira do terreno

A solução: HeadlandControl

Quando o HeadlandControl está ativado, o alcance e a quantidade distribuída no lado interno do campo são aumentadas para que o ponto de desligamento se mova para o lado interno do campo. Além disso, o novo comando de seções, agora adaptado à forma do leque de distribuição, faz com que as seções sejam desligadas de fora para dentro ao chegar à cabeceira. Desta forma, podem ser evitadas zonas com excesso e falta de fertilização na cabeceira do terreno.

Com HeadlandControl

1. Através do HeadlandControl o distribuidor segue dispersando o cultivo na cabeceira do terreno
2. O trator pode seguir as pistas de rodagem do pulverizador

Resultado: Aplicações uniformes ao longo da cabeceira do terreno

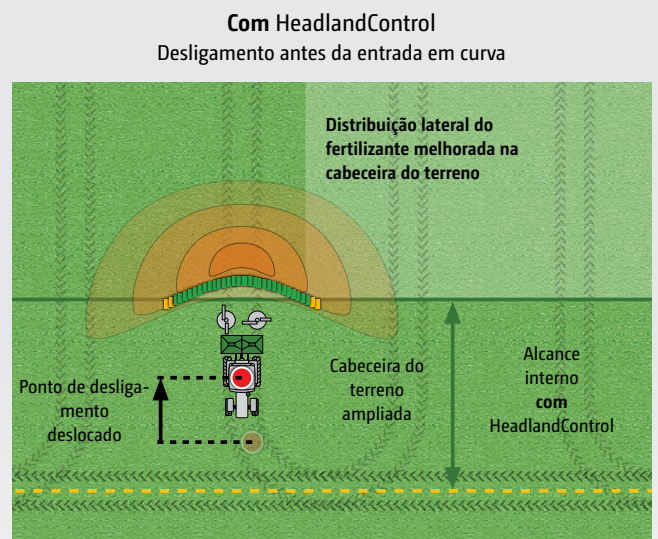
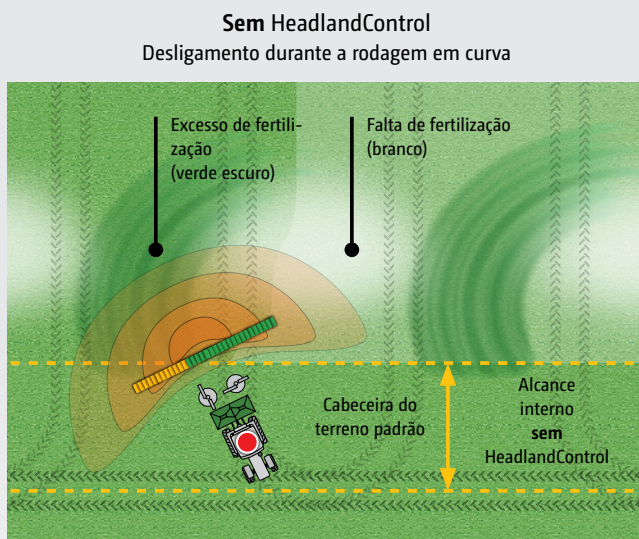

Mais do que ISOBUS - As funções da AMAZONE vão além dos padrões ISOBUS. Como resultado, entre outras coisas, o HeadlandControl não funciona em todos os terminais ISOBUS.

Exclusivo!

WindControl

Não dê chance ao vento!

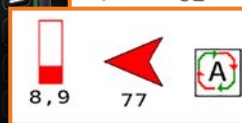

AMAZONE WindControl assegura uma distribuição lateral do fertilizante perfeita também com vento lateral

- ✔ Semáforo WindControl
 - Verde: Distribuição sem restrições
 - Amarelo: Controle se aproximando da área limite
 - Vermelho: Encerrar a distribuição!

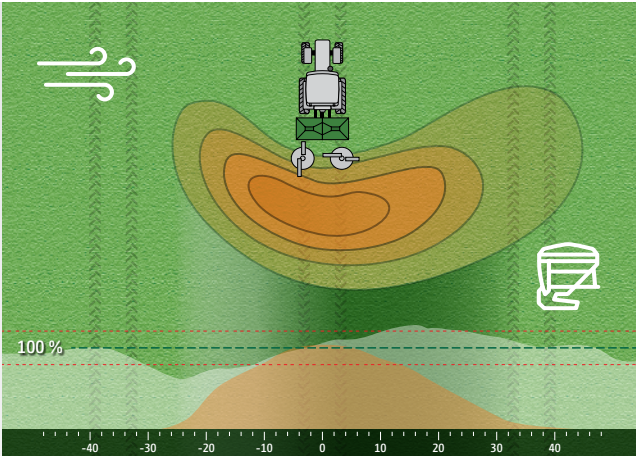

Sem WindControl: O vento lateral incide no padrão de distribuição e altera a distribuição lateral do fertilizante

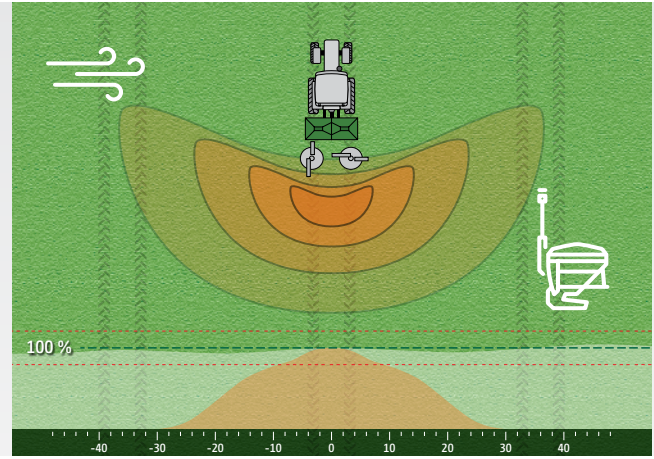

Com WindControl: O WindControl neutraliza o vento lateral e garante permanentemente um padrão de distribuição ideal

Distribuição lateral do fertilizante perfeita

O vento é onipresente em todos os momentos e lugares do mundo e representa um grande desafio na prática agrícola quando se trata de adubação mineral uniforme. Com o sistema AMAZONE WindControl (de acordo com o Prof. Dr. Karl Wild, HTW Dresden), a influência do vento no padrão de distribuição pode ser permanentemente monitorada e automaticamente compensada.

Um sensor de vento de alta frequência montado na máquina registra a velocidade e a direção do vento. O controlador usa esses dados para calcular novos valores de ajuste para o sistema guia e a velocidade do disco dispersor. Com vento lateral, a rotação do lado voltado para o vento é aumentada e o sistema guia é girado para fora. Ao mesmo tempo, a rotação do lado oposto ao vento é reduzida e o sistema guia é girado para dentro.

Com a ajuda do WindControl, resultam janelas de tempo maiores para distribuir sob a influência do vento. Além de todos os parâmetros importantes do distribuidor de fertilizante, o usuário também tem uma visão geral dos valores atuais de direção do vento, velocidade do vento e rajadas. Além disso, o WindControl emite um aviso automático ao operador em caso de vento forte, quando o sistema não é mais capaz de compensar as influências do vento ou quando ocorrem rajadas de vento muito frequentes.

Suas vantagens

- ✔ Maior desempenho devido aos períodos de funcionamento mais longos
- ✔ Colheita maior devido à distribuição lateral do fertilizante otimizada
- ✔ Segurança operacional através de sistema de alerta automático

Teste prático WindControl

Principais dados e conclusões

- Tamanho do campo 70 ha
- Velocidades do vento de até 27 km/h
- WindControl melhora a distribuição lateral do fertilizante para 70 % da área*

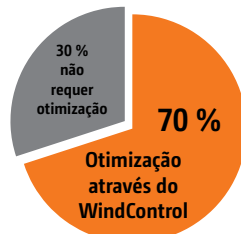

INFORMAÇÕES SOBRE O TESTE PRÁTICO
www.amazone.net/windcontrol



ArgusTwin

Os olhos do distribuidor – vendo o que você não vê!



Argus

❗ "ArgusTwin otimizou a distribuição lateral em questão de segundos."

("profi" – Relatório de rodagem Amazone ArgusTwin · 01/2016)

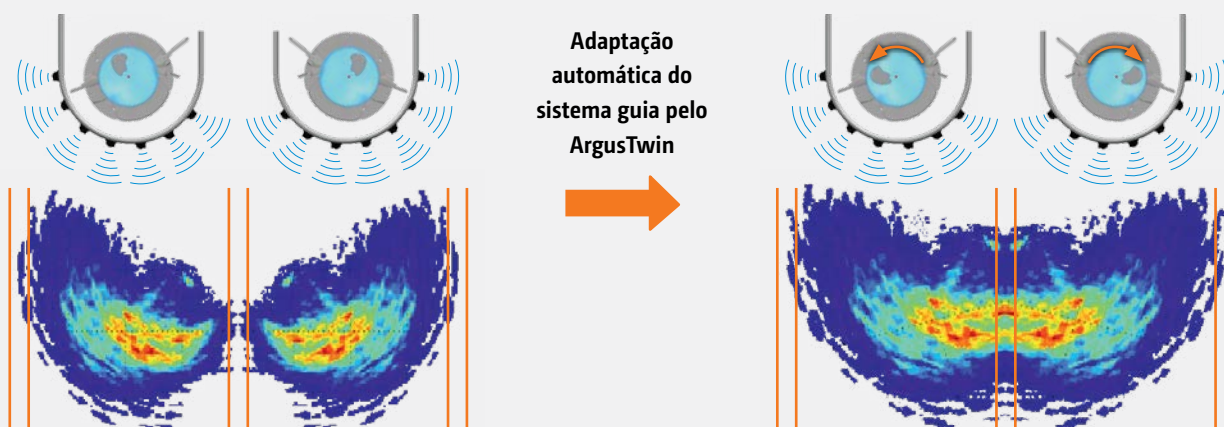

Problema da prática - má distribuição lateral, por ex., devido a uma mudança nas características do fertilizante

A perfeita distribuição lateral do fertilizante permite que os cultivos sejam manejados uniformemente, mesmo com mudanças nas qualidades e propriedades do fertilizante

Ajuste automático da distribuição lateral do fertilizante perfeita

O sistema ArgusTwin sempre garante uma distribuição lateral ideal do fertilizante por meio de monitoramento online permanente e correção do sistema guia. Isso aumenta a eficiência do fertilizante e é a base para o gerenciamento ideal da cultura.

Com o sistema Argus para detecção do leque de dispersão, a detecção da distribuição lateral é baseada na tecnologia de radar, que é independente de poeira e contaminação e oferece resultados confiáveis na prática. O ArgusTwin monitora o leque de dispersão esquerdo e direito e corrige independentemente o sistema guia elétrico, se necessário.

Ajuste automático do sistema guia

A quantidade a distribuir e todos os outros dados relevantes da tabela de distribuição do fertilizante a ser dispersado são inseridos através do terminal ISOBUS. Para o sistema Argus, a direção de lançamento para a distribuição lateral do fertilizante ideal foi incluída nas tabelas de distribuição. Com base neste valor, o ArgusTwin compara constantemente se o disco dispersor está realmente seguindo a direção de lançamento especificada para o fertilizante. Se a direção real de lançamento se desviar da direção de lançamento "nominal" devido a irregularidades no fertilizante, palhetas dispersoras gastas, condução em declives ou processos de

partida e frenagem, o distribuidor corrige automaticamente o ajuste do sistema guia - individualmente para cada lado. O pré-requisito é o ajuste elétrico do sistema de guia.

Suas vantagens

- ✔ Monitoramento online permanente de ambos os leques de distribuição
- ✔ Sempre uma distribuição lateral do fertilizante perfeita, mesmo com:
 - Variação da qualidade do fertilizante
 - Influências do ambiente, como umidade e orvalho
 - Camadas de fertilizante nos discos dispersores
- ✔ Compensação automática do padrão de distribuição na encosta
- ✔ Posicionamento protegido acima dos discos dispersores



VOZ DA PRÁTICA!
Veja mais

Equipamentos

Perfeição até no detalhe



✔ Pé de apoio hidráulico

SafetySet – integrado de série Mais segurança para pessoas e máquina

Como todos os distribuidores de fertilizante da AMAZONE, o equipamento padrão do ZG-TS também oferece um extenso pacote de medidas que atendem aos rigorosos requisitos de segurança. O sistema de luzes de última geração (iluminação LED) garante um transporte rodoviário seguro e também é durável e robusto.

Pé de apoio hidráulico – Acoplamento e desacoplamento rápido

Para que o ZG-TS possa ser montado e desmontado da forma mais rápida e fácil possível, os fertilizadores rebocados ZG-TS possuem um pé de apoio hidráulico de série. Para obter um grande vão livre, o pé de apoio basculado para dentro praticamente desaparece no quadro.

Conjunto de luzes de trabalho – Clareza do dia a qualquer hora

Com as luzes de trabalho opcionais, posições importantes do distribuidor podem ser adequadamente iluminadas, mesmo quando utilizado à noite. Potentes faróis de LED iluminam o interior do depósito para monitorar o nível de abastecimento e durante o carregamento.

Faróis adicionais estão instalados para verificar os agitadores e trocar os conjuntos de distribuição. Além disso, há faróis nas laterais, que servem para iluminar os leques de distribuição durante os trabalhos de campo noturnos e também servem como auxiliar de abastecimento.



Luzes de trabalho no interior do depósito

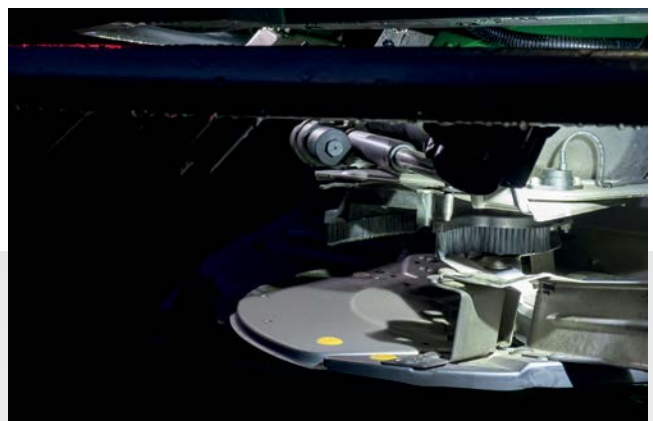

Iluminação dos discos dispersores à noite

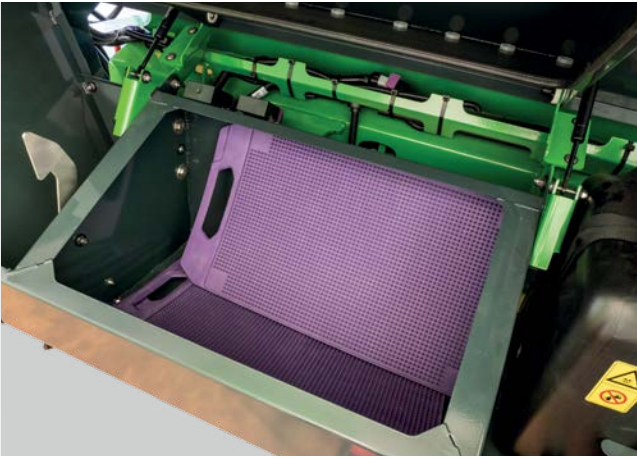

- ❗ "Duas caixas de transporte oferecem local de armazenamento o suficiente"

("profi" – Relatório de rodagem do ZG-TS 01 ProfisPro · 06/2018)

As caixas de transporte – Práticas e volumosas

O conjunto de testes móvel e digital EasyCheck fica bem guardado e ao alcance. Os compartimentos porta-objetos muito grandes oferecem a possibilidade de transportar outros conjuntos de palhetas e outros utensílios.

A lona de cobertura de roldanas – Confortável e confiável

A lona de cobertura de roldanas operada hidráulicamente também é particularmente conveniente. Ela pode ser enrolada e desenrolada de modo conveniente e seguro a partir da cabine do trator. Graças ao mecanismo de esticamento inteligente da lona, ela se enrola esticada e próxima ao recipiente, para que nenhuma água, sujeira ou fertilizante possam se acumular. A lona bem enrolada também garante que quase toda a abertura do recipiente possa ser aproveitada sem que barras ou coberturas suspensas frouxas atrapalhem.



- ✔ Lona de cobertura de roldanas operada hidráulicamente



- ✔ Tanque para lavagem das mãos – mais limpeza na cabine do trator

Tanque para lavagem das mãos

Para que o trabalho possa continuar de forma limpa mesmo após uma interrupção, um tanque para lavagem de mãos está integrado na máquina de série no lado esquerdo da máquina.

Sistema de câmeras para ZG-TS – A segurança tem prioridade!

O sistema de câmera opcional é usado principalmente para a segurança durante as manobras. O monitor antirreflexo de alta resolução tem iluminação de fundo e também pode exibir duas câmeras ao mesmo tempo. Também é possível uma conexão a um terminal ISOBUS existente através de uma entrada de vídeo analógica.



- ✔ A imagem da câmera também pode ser exibida alternativamente com a entrada de vídeo analógica do AmaTron 4

ZG-TS Truck

Precisão aliada às vantagens do veículo transportador



15 m a 54 m



7.500 l ou 10.000 l



128 seções



Fertilizante, pellets,
sementes, moluscicida



✔ ZG-TS Truck em ação



✔ ZG-TS Truck em ação

Mais desempenho e flexibilidade

O distribuidor aplicado ZG-TS Truck é a solução ideal para prestadores e fazendas que precisam percorrer rapidamente longas distâncias entre o campo e a fazenda. Ao utilizá-los em um veículo transportador, os distribuidores também podem ser utilizados com maior vão livre e bitola, ampliando o espectro de aplicação. A área tratada também pode ser aumentada significativamente com o veículo autopropelido. Como o ZG-TS Truck também é fornecido como distribuidor aplicado com os sistemas inteligentes ProfisPro, WindControl e ArgusTwin, ele também estabelece novos padrões em termos de precisão neste segmento de autopropelido.

Vantagens do ZG-TS Truck

- ✔ Maior manobrabilidade na fazenda e no campo
- ✔ Maior desempenho na estrada, graças às maiores velocidades de transporte
- ✔ Aproveitamento das vantagens do veículo transportador, como vão livre e bitola
- ✔ Centro de gravidade ideal através do esvaziamento de trás para frente



FILME DO PRODUTO
Veja mais

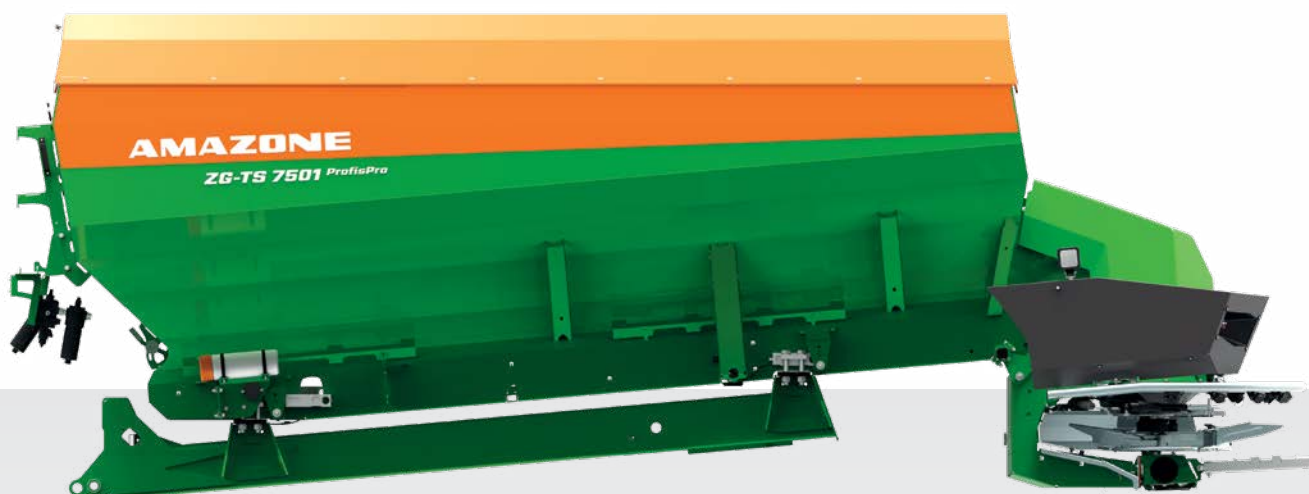

- ✔ Ótima distribuição de peso graças ao recipiente inclinado para frente

MEMBER OF



ISOBUS como fundamento da comunicação inteligente

Uma linguagem, muitas vantagens!

Com todas as máquinas compatíveis com ISOBUS, a AMAZONE oferece tecnologia de ponta com possibilidades quase ilimitadas. Tanto faz se você utiliza um terminal de comando AMAZONE ou um terminal ISOBUS existente no seu trator. ISOBUS é um padrão de comunicação válido globalmente entre o terminal do operador, tratores e implementos, por um lado, e sistemas de informação da gestão agrícola, por outro.

Operação com os mais diversos terminais ISOBUS

Isso significa que você pode controlar todos os seus implementos habilitados para ISOBUS com um terminal. Basta conectar a máquina ao respectivo terminal ISOBUS e a interface de usuário usual já está no monitor da cabine do seu trator.

Vantagens do ISOBUS:

- ✔ A padronização global garante interfaces e formatos de dados uniformes, de modo que a compatibilidade com outros fabricantes também seja garantida
- ✔ Plug and play entre máquina, trator e outros dispositivos ISOBUS





Operação da máquina desenvolvida com perfeição pela AMAZONE

As máquinas e terminais de comando AMAZONE oferecem um leque de funções de operação fácil e segura:

- ✔ Máxima compatibilidade e confiabilidade funcional de seus dispositivos ISOBUS
- ✔ Sem módulos adicionais no lado da máquina. Todas as máquinas ISOBUS da AMAZONE já estão equipadas de série com as funcionalidades ISOBUS necessárias
- ✔ Software de máquina orientado para a prática e estrutura de menu lógica
- ✔ Exibição MiniView com todos os terminais AMAZONE e outros terminais ISOBUS. Por exemplo, veja os dados da máquina na visualização do mapa
- ✔ Possibilidade de operação da máquina através do terminal do trator ou uma solução de 2 terminais
- ✔ Atribuição flexível do mapa e visualização da máquina entre o terminal do trator e o terminal do operador
- ✔ Conceito operacional único. Exibições livremente configuráveis interfaces de usuário individuais para cada operador
- ✔ Funções como HeadlandControl e o comando das seções com formato parabólico
- ✔ Função de registrador de dados do controlador de tarefas integrado



Operação da máquina AMAZONE claramente estruturada

Vantagens do software da máquina AMAZONE:

- ✔ Orientado ao usuário e intuitivo
- ✔ Adaptado à máquina
- ✔ Leque de funções acima do padrão ISOBUS

Comando automático de seções GPS-Switch com Section Control

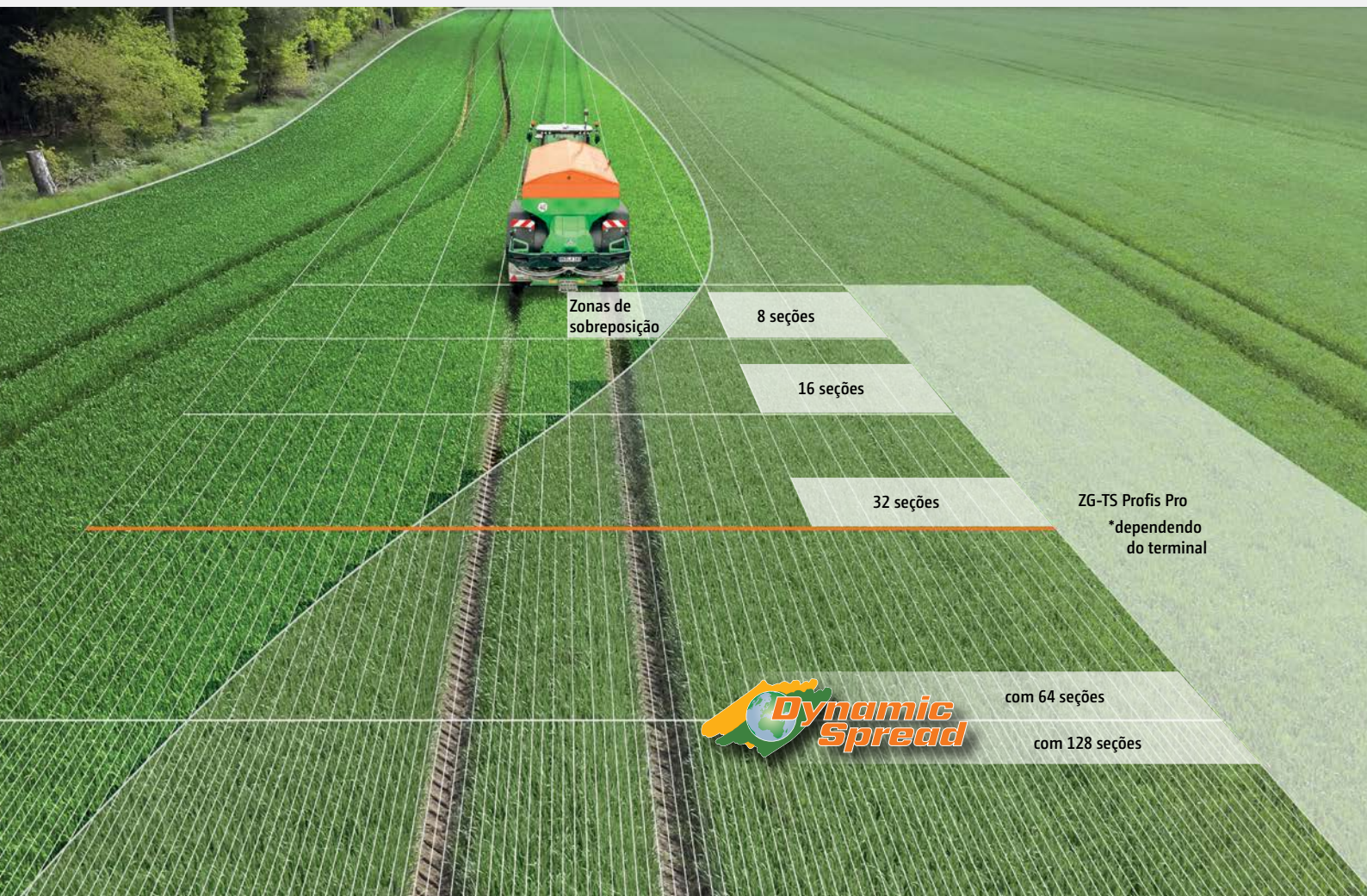

✔ Seções externas individuais também podem ser controladas com DynamicSpread.

Mais precisão, mais desempenho!

Tendo em vista a largura de trabalho muito grande, o ajuste do padrão de distribuição é muito importante. Graças ao ajuste elétrico do sistema guia, o distribuidor TS é capaz de reagir com sensibilidade precisamente nesses casos.

Seções externas individuais podem ser controladas muito bem assim. Além disso, o alcance pode ser reduzido através do ajuste da rotação esquerda e direita de fora para o meio, de modo que, mesmo com grandes larguras de trabalho,

cunhas e brotos longos e planos sejam distribuídos de maneira ideal. Fala-se de controle das seções. Na versão mais simples, 8 seções podem ser facilmente controladas manualmente (através do terminal de comando). Com o uso de uma licença Section-Control correspondente para o terminal, é possível controlar até 128 seções.

Funções do seu distribuição de fertilizante ISOBUS	ZG-TS
	Ajuste eletrônico do sistema guia
Regulagem da quantidade	✓
Ajuste do sistema guia	✓
Adaptação da rotação dos discos dispersores	✓
Quantidade de seções	8 em modo manual
<ul style="list-style-type: none"> • Modo manual com um aperto de botão • Modo automático via Section Control/GPS-Switch 	até 128 em modo automático
Possíveis larguras de trabalho	15–54 m

Se o terminal a ser operado tiver uma função Section Control, como o comando de seções GPS-Switch da AMAZONE, as seções podem ser controladas de forma totalmente automática e em dependência da posição GPS. Quando um campo é criado, o operador pode se concentrar totalmente na operação do veículo no modo automático, pois o controle das seções em cunhas e nas cabeceiras do terreno ocorre automaticamente.

Vantagens do controle automático das seções:

- ✓ Alívio para o operador
- ✓ Aumento da precisão mesmo à noite ou com velocidades superiores
- ✓ Menos sobreposições e áreas falhas
- ✓ Economia de recursos
- ✓ Menos danos ao cultivo e poluição ambiental

❗ "Com o Section Control, o computador ISOBUS alivia muito o trabalho do operador."

("dlz agrarmagazin" - "Relatório de rotação do distribuidor de fertilizante ZA-TS" · 02/2017)

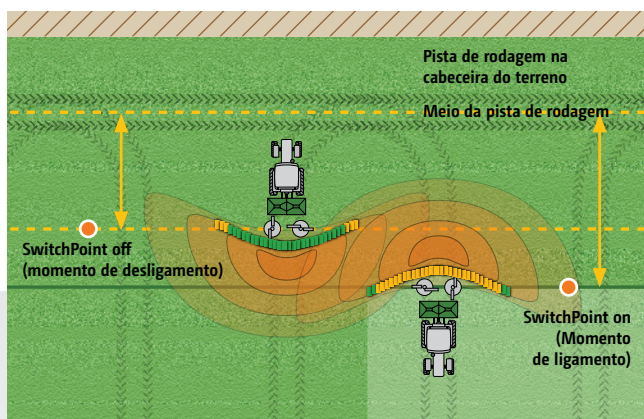

- ✓ Com o uso do GPS-Switch, o SwitchPoint permite o ajuste dos pontos de ligar e desligar na dependência do tipo de fertilizante e da largura de trabalho.

GPS-Switch

Com o comando automático das seções GPS-Switch, a AMAZONE oferece um controle das seções totalmente automático baseado em GPS para todos os terminais de comando da AMAZONE e distribuidores de fertilizante, pulverizadores de proteção de culturas ou semeadores compatíveis com ISOBUS.

GPS-Switch basic

- ✓ Comando automático de seção com até 16 seções
- ✓ Criação da cabeceira virtual do terreno
- ✓ Comando de seção parabólico sob forma do leque de distribuição
- ✓ Opcional para AmaTron 4

GPS-Switch pro (como expansão do GPS-Switch basic)

- ✓ Comando automático de seção com até 128 seções para distribuidores de fertilizante com acionamento hidráulico dos discos distribuidores
- ✓ Marcação de obstáculos (por ex., poça, mastro de linha aérea)
- ✓ Auto-Zoom na aproximação à cabeceira do terreno

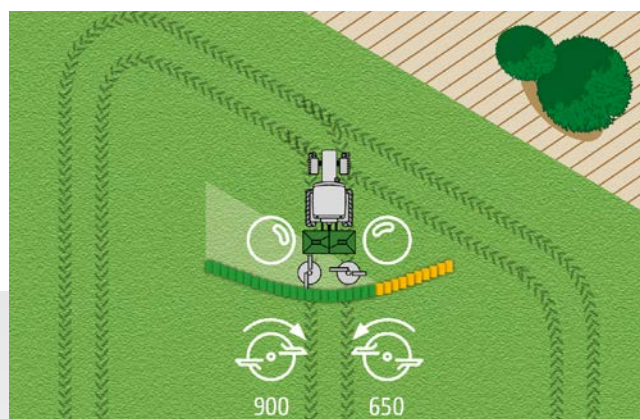

- ✓ Comando de seção ideal com ajuste do sistema guia, ajuste da rotação dos discos distribuidores (Hydro) e regulagem da quantidade.

Trabalho diário facilitado –

Aproveite as possibilidades!

GPS-Maps&Doc

Todos os terminais ISOBUS da AMAZONE podem registrar e salvar dados da máquina, bem como dados relacionados à localização por meio do controlador de tarefas. O gerenciamento específico do local também é possível processando mapas de aplicação em formato shape e formato ISO-XML.

- ✔ Simplesmente crie, carregue e processe tarefas
- ✔ Comece a trabalhar imediatamente e decida mais tarde se deseja salvar os dados
- ✔ Importação e exportação de tarefas em formato ISO-XML
- ✔ Resumo da tarefa via exportação em PDF
- ✔ Sistema intuitivo para processamento de mapas de aplicação em formato shape e formato ISO-XML
- ✔ Controle automático da quantidade a dispersar, específico da área parcial
- ✔ Exibição de limites do campo inativos e detecção automática de campo ao dirigir sobre a área
- ✔ Gestão otimizada do cultivo por meio de aplicação conforme necessidade
- ✔ De série para AmaTron 4

GPS-Track

O assistente de condução em paralelo GPS-Track prova ser uma grande ajuda para a orientação no campo, especialmente em pastagens ou áreas sem rastros.

- ✔ Com Lightbar virtual na linha de status
- ✔ Controle automático de rastro via GPS para semeadores
- ✔ Vários modos de pista, como linha A-B ou direção de linha de contorno
- ✔ Opcional para AmaTron 4

AmaCam

Licença de software para representação de uma imagem de câmera no AmaTron 4.

- ✔ Exibição automática da imagem da câmera no AmaTron 4 ao rodar em marcha-à-ré

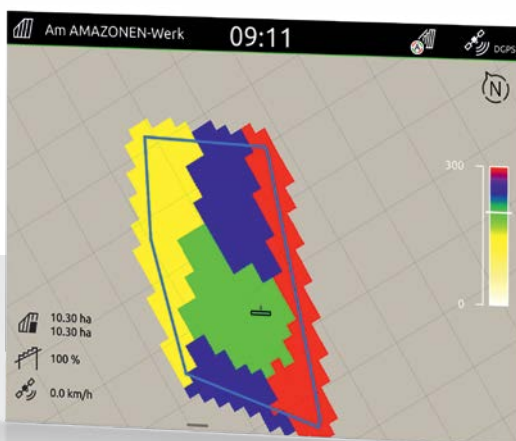

Representação do mapa de aplicação no AmaTron 4



Exibição da imagem da câmera no AmaTron 4

AmaTron 4

Manager 4 all



Operação simples e confortável tão intuitivo quanto o seu tablet

Por que não operar um terminal tão intuitivamente quanto um tablet ou smartphone? Com isso em mente, a AMAZONE desenvolveu um AmaTron 4 fácil de usar e com ele oferece um fluxo de trabalho visivelmente mais contínuo, especialmente na gestão de tarefas. O AmaTron 4, com sua tela colorida multitouch de 8 polegadas, atende às mais altas exigências e oferece a máxima facilidade de uso. Um deslizar do dedo ou o carrossel de aplicativos leva você rapidamente de aplicativo para aplicativo e ao menu de operação estruturado de forma clara e simples. Um MiniView prático, uma linha de status livremente configurável e um Lightbar virtual tornam o uso do AmaTron 4 particularmente claro e conveniente.

Vantagens do AmaTron 4:

- ✔ Modo de tela cheia automático quando não em uso
- ✔ Exibição automática dos botões através do sensor de proximidade
- ✔ Conceito prático do MiniView
- ✔ Operação via display colorido multitouch ou teclas
- ✔ Particularmente intuitivo e fácil de usar
- ✔ Documentação relacionada ao campo
- ✔ Navegação de menu inteligente e orientada para a prática
- ✔ Menu prático de início rápido com importação e exportação de dados de tarefas, janelas de ajuda, modo dia/noite e atribuição AUX-N
- ✔ Uma entrada de câmera e detecção automática da marcha-à-ré
- ✔ Fase de teste gratuita para todas as licenças pagas
- ✔ AmaTron Connect - para a entrada opcional na era digital

De série com: **GPS-Maps&Doc**



AmaPilot+ – Tudo de um só lugar

Graças à funcionalidade AUX-N, você pode operar um grande número de funções da máquina no menu de trabalho com seu AmaPilot+ ou outros joysticks ISOBUS.

Vantagens do AmaPilot+:

- ✔ Quase todas as funções sob controle diretamente através de 3 níveis
- ✔ Apoio ajustável para as mãos
- ✔ Atribuição de teclas livre e individual

AmaTron Connect

Novas formas de trabalhar confortavelmente, em rede

Com o AmaTron Connect, a AMAZONE oferece uma interface digital para um smartphone ou tablet. A conexão entre o dispositivo móvel e o AmaTron 4 é muito simples via WLAN.

O AmaTron Connect permite o uso do aplicativo AmaTron Twin e a troca de dados por meio do agrirouter e do aplicativo myAmaRouter.



Tudo sempre à vista com o aplicativo AmaTron Twin e o conjunto de suporte para um tablet, para instalação fixa no AmaTron 4

AmaTron Twin App

Extensão de display visualizável

O aplicativo AmaTron Twin oferece ao operador ainda mais comodidade no trabalho, pois as funções de GPS também podem ser usadas na visualização do mapa por meio de um dispositivo móvel, por ex., tablet, pode ser operado paralelamente à operação da máquina no AmaTron 4.

Baixe agora gratuitamente o aplicativo e teste a demonstração no aplicativo.

Vantagens da extensão de tela AmaTron Twin:

- ✔ Uso de um dispositivo móvel existente
- ✔ Maior clareza – todos os aplicativos à vista
- ✔ Controle conveniente das funções GPS na visualização do mapa em paralelo através do dispositivo móvel
- ✔ Claro e fiel à apresentação original da máquina de trabalho e suas seções



Visualizações alternativas de mapas com AmaTron Twin - Exibição clara da máquina de trabalho e suas seções, bem como botões no lado direito do dispositivo móvel.

agrirouter –



A plataforma de troca de dados independente para a agricultura



Veja mais no vídeo

Transmissão de dados segura

O agrirouter é uma plataforma independente de troca de dados para agricultores e empreiteiros. Ele permite uma troca de dados simples e independente do fabricante entre máquinas e aplicativos de software agrícola e, assim, reduz o trabalho administrativo. O usuário mantém o controle total sobre seus dados o tempo todo.

myAmaRouter App

Para a transmissão online de dados entre o AmaTron 4 e o agrirouter

Com o aplicativo myAmaRouter, a troca de dados entre o terminal de comando ISOBUS AmaTron 4 e a plataforma de troca de dados independente do fabricante agrirouter. Se dados da tarefa, por ex., mapas de aplicação, são usados para trabalhar em uma máquina AMAZONE, os dados podem ser facilmente transferidos de um sistema de informação de gestão da fazenda (FMIS) através do agrirouter e do aplicativo myAmaRouter para o AmaTron 4. Após a conclusão do trabalho, a tarefa concluída também pode ser enviada de volta e fica disponível para documentação em um aplicativo de software agrícola.

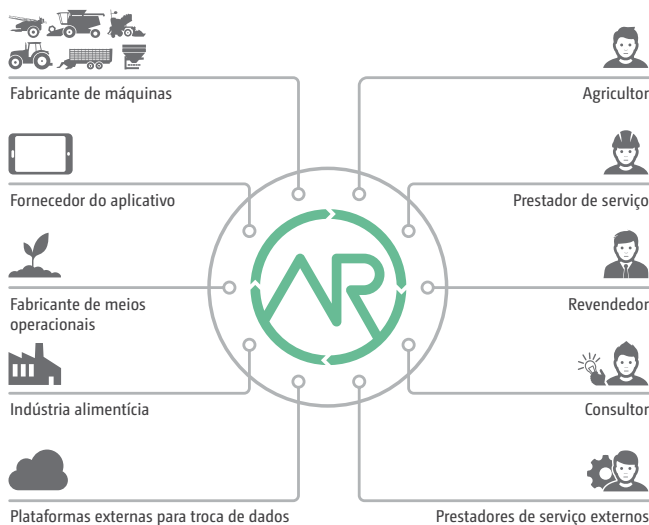

O agrirouter independente do fabricante permite a troca de dados segura e descomplicada.

Vantagens do agrirouter:

- ✔ Troca de dados simples entre o terminal de comando ISOBUS AmaTron 4 e a plataforma de troca de dados independente do fabricante agrirouter
- ✔ Transferência conveniente e rápida de dados da tarefa e da operação sem usar um pendrive
- ✔ Mais flexibilidade na troca de dados e documentação

Transmissão de dados descomplicada. Transparente e segura!



ZG-TS 7501

Exclusivo!

GPS-ScenarioControl

Software de terminal para automação de processos de comutação complexos



GPS-ScenarioControl pode ser usado em conjunto com o terminal de comando ISOBUS AmaTron 4 e o App AmaTron Twin.

❗ "O GPS-ScenarioControl da AMAZONE ajuda a evitar erros na seleção da distribuição em bordadura e pistas dos pneus desnecessárias."



Visualização do GPS-ScenarioControl no AmaTron Twin App



Campo com planejamento de rotas completo e georreferenciado
Cenários salvos

Suporte de fertilização baseada na necessidade

Ao distribuir fertilizante, o operador se depara com diversas tarefas. Por um lado, ele deve garantir uma distribuição lateral ideal do produto de distribuição e a aplicação de fertilizante baseada na necessidade. Por outro lado, ele deve garantir que seja utilizado o método de distribuição em bordadura adequado em valas, caminhos ou limites de propriedades, a fim de garantir uma fertilização precisa e de acordo com a lei. O uso incorreto pode ocorrer, especialmente com operadores diferentes, se o método específico de distribuição em bordadura não for ativado ou desativado no ponto correto. O desconhecimento por parte do operador também pode levar a uma aplicação de fertilizantes em desacordo com a lei.

Gravação e salvamento da estratégia de direção correta

Por exemplo, na primeira vez que o campo é cruzado com o distribuidor de fertilizante, todos os pontos de comutação, bem como a rota e a direção do deslocamento são registrados automaticamente pelo experiente gestor da fazenda, com o sistema GPS ScenarioControl ao pressionar o botão de gravação. Os pontos de comutação estão claramente marcados no mapa e a direção do deslocamento é visualizada por setas direcionais. O GPS ScenarioControl está integrado no terminal de comando AmaTron 4 ISOBUS e pode ser exibido e operado através da extensão de display AmaTron Twin.

❗ "Dessa forma, a ferramenta dá aos gestores da fazenda a certeza de que seus operadores aplicam o fertilizante próximo a valas e caminhos de acordo com a lei e visando colheita otimizada.

Isso interessa especialmente quando os operadores mudam com frequência ou quando o chefe deseja deixar a fertilização para seu aprendiz por exemplo."

("profi" – Teste prático "Levando o aplicativo ao limite" · 01/2022)

Automação de processos de comutação complexos e alívio para o operador

Na distribuição seguinte, o operador ativa apenas o cenário previamente registrado e o distribuidor de fertilizante realiza os processos de comutação armazenados de forma totalmente automática. O GPS ScenarioControl permite o uso preciso e econômico de fertilizantes, uma vez que os diversos processos de distribuição em bordadura são realizados no local certo. Assim, uma distribuição seguinte legalmente compatível também pode ser facilmente assegurada para os operadores subsequentes. Além disso, o operador pode se orientar usando a rota de campo otimizada e previamente-gravada.

As vantagens em resumo:

- ✔ Sempre as mesmas operações de comutação diferentes aplicações de fertilizantes
 - Evitar erros operacionais
 - Garantir uma situação legal e aplicação de fertilizantes com economia de recursos
 - Utilização correta em condições de má visibilidade, por exemplo, escuridão ou nevoeiro
- ✔ Sem atropelar a população de plantas, graças às rotas de condução sempre ideais na área
 - Suporte para operadores inexperientes

Distribuidor rebocado ZG-B



10 m a 36 m



5.500 l ou 8.200 l



1 a 2 seções



Fertilizante, pellets, calcário

As suas vantagens em resumo:

- ⊕ Distribuidor de dois discos universal resistente com engrenagens em banho de óleo e proteção contra sobrecarga permitem o uso com fertilizantes minerais, calcário ou outros fertilizantes semiúmidos
- ⊕ Tecnologia de chassis resistente e robusta, projetada para velocidades de até 50 km/h
- ⊕ O grande vão livre e os pneus de grandes dimensões permitem a utilização mesmo nas condições mais difíceis
- ⊕ A grande abertura de abastecimento garante processos de abastecimento fáceis a partir do silo ou com a pá carregadora
- ⊕ Paredes do recipiente íngremes garantem que o produto a distribuir deslize bem, mesmo nas encostas
- ⊕ Fundo com cinta de borracha resistente ao desgaste com comando automático da esteira de fornecimento

INFORMAÇÕES ADICIONAIS

www.amazone.net/zg-b



FILME DO PRODUTO

Veja mais



BAIXAR ARQUIVO

mySpreader-App



SMARTLEARNING

www.amazone.net/smartlearning

Distribuidor de grande superfície ZG-B

Com mecanismo de distribuição universal para fertilizante e calcário



ZG-B Super 8200

Com o ZG-B com capacidades de depósito de 5.500 l e 8.200 l, a AMAZONE apresenta fertilizadores rebocados de alto desempenho para a aplicação econômica e ecológica de fertilizantes minerais e fertilizantes semiúmidos. Graças à sua confiabilidade e operação simples, os ZG-B são perfeitos para uso em grandes fazendas, prestadores ou na área interempresarial. Diversas versões de equipamentos e extensos equipamentos especiais fazem do ZG-B o seu talento universal individual para todas as tarefas de fertilização.

Chassi – muito conforto para rendimento máximo da área

- ✔ Tecnologia de chassis resistente e robusta, projetada para velocidades de até 50 km/h
- ✔ Pneus de grandes dimensões reduzem a pressão sobre o solo e permitem a utilização mesmo nas condições mais difíceis
- ✔ Carga útil de 7,0 até 9,8 t
- ✔ Para pneus com perfil AS, são possíveis bitolas de 1,50 até 2,25 m
- ✔ Maior conforto de condução através de sistemas de barra de tração com mola e ajustáveis em altura
- ✔ Maior segurança no trânsito rodoviário graças a eixos e freios bem dimensionados (sistema de freio a ar comprimido de linha dupla ou sistema de freio hidráulico)
- ✔ Grande vão livre

Outras vantagens opcionais:

- ✔ Permite distribuição em bordadura e em limite com controle remoto
 - ✔ Dosagem exata de fertilizante graças aos modernos sistemas de pesagem
 - ✔ Operação conveniente através do terminal de comando (no ZG-B Drive)
- ✔ Conforto de série: O controle automático do fundo com cinta de borracha garante que a esteira transportadora funcione sempre centralizada, mesmo sob condições severas.

Recipientes de grande volume – economizam tempos de condução e carregamento

- ✔ Abastecimento facilmente do silo ou com a pá carregadora, através da grande abertura de abastecimento.
- ✔ Paredes do recipiente íngremes garantem que o produto a distribuir deslize bem, mesmo nas encostas
- ✔ Fundo com cinta de borracha resistente ao desgaste com comando automático da esteira de fornecimento

Mecanismo de distribuição bem pensado – Excelentes resultados de dispersão

- ✔ Chapas feitas de aço inoxidável também suportam forte abrasão causada pelo fertilizante
- ✔ Acionamento mecânico dos discos distribuidores para rotação da tomada de força de 540 rpm, 720 rpm ou 1000 rpm disponível
- ✔ Redutor com engrenagens em banho de óleo robusto e livre de manutenção com proteção contra sobrecarga integrada



ZG-B Special e ZG-B Super –

Baixando os custos com alto desempenho!



ZG-B Special

- ✔ Acionamento mecânico dos discos distribuidores
- ✔ Acionamento da esteira inferior através de árvore articulada
- ✔ Capacidade de depósito 5.500/8.200 l
- ✔ Larguras de trabalho 10–36 m



ZG-B Super

- ✔ Acionamento mecânico dos discos distribuidores
- ✔ Acionamento da esteira inferior através de roda (Regulação de quantidade em função da velocidade)
- ✔ Capacidade de depósito 5.500/8.200 l
- ✔ Larguras de trabalho 10–36 m

- ✔ O ZG-B Super possui um controle da taxa de aplicação dependente da velocidade por meio de roda apoiada no solo. Isto significa que a quantidade distribuída permanece constante mesmo em diferentes de condução velocidades.
- ✔ Com a caixa de transmissão manual (ZG-B Special / ZG-B Super) você pode escolher entre duas velocidades de esteira para dosar grandes e pequenas quantidades de distribuição.



Robustos e confiáveis

Os robustos distribuidores de grande superfície ZG-B Special e ZG-B Super são mestres quando se trata de fertilização econômica. Eles estão equipados com um mecanismo distribuidor de calcário universal resistente para larguras de trabalho de até 15 metros. Isso permite que mesmo grandes quantidades sejam distribuídas de maneira uniforme e precisa.

Aplicação versátil

Além disso, os dois distribuidores de grande superfície ZG-B Special e ZG-B Super também podem ser equipados ou montados com os discos dispersores OM, com os quais o fertilizante mineral pode ser aplicado em larguras de trabalho de até 36 m. A troca dos discos dispersores é muito fácil e rápida.



Comporta para ajuste da quantidade distribuída em aço inoxidável com escala de fácil leitura diretamente no campo de visão do operador e com fácil ajuste.

Opcional: Funcionamento hidráulico e desligamento em um lado com sistema de dupla comporta.

O resistente sistema universal distribuidor de dois discos com redutor com engrenagens em banho de óleo e proteção contra sobrecarga para o acionamento direto dos discos dispersores garante uma distribuição uniforme, mesmo de grandes quantidades.

Opcionalmente disponível: Discos dispersores OM para distribuição de fertilizante mineral granulado.

ZG-B Drive –

Versátil para sucesso ilimitado na distribuição



ZG-B Drive

- ✔ Acionamento mecânico dos discos distribuidores
- ✔ Acionamento eletro-hidráulico da esteira inferior (Regulação de quantidade em função da velocidade)
- ✔ Distribuição específica em áreas parciais através de mapas de aplicação
- ✔ Capacidade de depósito 5.500 / 8.200 l
- ✔ Larguras de trabalho 10–36 m

O talento universal

O ZG-B Drive é um verdadeiro talento universal. Você também pode usá-lo para a aplicação de calcário úmido ou fertilizante mineral granulado para fertilização básica.

O ZG-B Drive faz seu trabalho de forma confiável e precisa em todas as condições.

O terminal de comando AmaTron 3 e sistema de pesagem disponível opcional para o ZG-B Drive são especialmente

vantajosos para prestadores. Isto permite determinar a quantidade realmente aplicada e a taxa de aplicação pode ser ajustada, se necessário. Isto garante um fluxo uniforme e é o melhor pré-requisito para uma distribuição econômica de nutrientes. Outra vantagem: O sistema de pesagem permite a documentação automática relacionada ao campo (ASD).

- ✔ O controle de volume continuamente variável permite o esvaziamento quando parado



Operação via Terminal –

AmaBus com AmaTron 3 para o ZG-B Drive

Econômico em custos e ecologicamente correto!

Equipado com o AmaBus, o ZG-B Drive também pode ser convenientemente controlado e monitorado com o AmaTron 3. Você sempre tem todas as informações rapidamente no mostrador de fácil visualização.

O AmaTron 3 convence pelo seu manuseio descomplicado, simples e lógico. Além disso, o AmaTron 3 permite uma distribuição específica por área parcial e, graças à regulação de quantidade em função da velocidade, garante um resultado de distribuição uniforme.

Vantagens do ZG-B Drive

- ✔ Detecção de velocidade de baixo deslizamento através do sensor de roda
- ✔ Dosagem simples e livremente selecionável da quantidade de aplicação pela comporta
- ✔ Operação e controle convenientes com o AmaTron 3
- ✔ Regulação de quantidade em função da velocidade através do fundo com cinta de borracha controlado eletrohidraulicamente
- ✔ Distribuidor de dois discos universal com discos dispersores de calcário
- ✔ Opcional: Uso do sistema de distribuição em bordadura Limiter
- ✔ O desligamento de meia largura de série reduz a superfertilização com fertilização básica
- ✔ Esvaziamento mais fácil de resíduos quando parado através do acionamento hidráulico
- ✔ Sistema de pesagem opcional



- ✔ O AmaTron 3 é independente da máquina para todos os AMAZONE Aplicável em distribuidores de fertilizantes, pulverizadores e semeadoras



Tecnologia de distribuição AMAZONE –

Precisão não é coincidência!



Exato: Os discos dispersores OM com palhetas dispersoras giratórias criam um padrão de dispersão de máxima precisão.

Simples: A largura de trabalho e a quantidade a dispersar podem ser ajustadas facilmente e sem ferramentas através das palhetas dispersoras e da comporta.

Nobre: Os discos dispersores OM são feitos inteiramente de aço inoxidável de alta qualidade e são fáceis de montar.

Extra: Com os discos dispersores OM você também estará bem equipado para uma vantajosa fertilização tardia: Basta dobrar para cima as aletas basculantes de série padrão nas palhetas dispersoras.



Discos dispersores OM para ZG-B:

OM 10-16

OM 18-24

OM 24-36 (com revestimento de metal duro para duração multiplicada)

Tudo na área verde –

Sistema de distribuição em bordadura AMAZONE Limiter

Limiter de aço inoxidável

Um dos aspectos mais importantes da distribuição de fertilizante é a distribuição nos limites e nas bordas.

O AMAZONE Limiter permite uma distribuição precisa do fertilizante até ao limite do campo. Ele garante uma distribuição ideal e deixa de fora áreas adjacentes que não são utilizadas para agricultura. Isto não é apenas particularmente econômico, mas também uma proteção ambiental ativa! Você controla o Limiter operado hidráulicamente de forma confortável e diretamente do assento do trator.

O Limiter pode ser movido sobre uma estrutura estável dentro de uma faixa giratória generosamente dimensionada. Você pode definir facilmente a função desejada (largura de trabalho, distribuição de bordadura ou no limite, tipo de fertilizante).

Suas vantagens:

- ✔ Sem paradas durante a distribuição
- ✔ Sem paralisação de trabalho
- ✔ Sem descer do trator



Sistema de distribuição em bordadura Limiter em posição de trabalho

Limiter em aço

O Limiter é basculado para dentro do leque de dispersão. O bloco lamelar altera a direção de parte do fluxo do fertilizante.

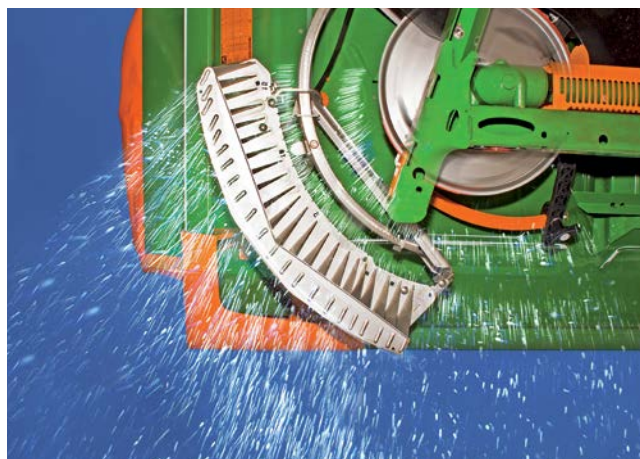

O resultado:

Um flanco de dispersão ideal o limite.



Sistema de distribuição em bordadura Limiter basculado para cima

Equipamentos conforme desejado



A lona de cobertura basculante protege o fertilizante da umidade e da chuva.



As comportas hidráulicas permitem o desligamento unilateral, por exemplo, para fertilização básica. Para aplicar calcário semiúmido, esterco de galinha seco, lodo seco de estação de tratamento de água, etc., basta girar a comporta para cima e, se necessário, abaixar o rastelo de corrente.



Especialistas: Disco distribuidor para farinha de ossos completo com rastelo de corrente para fluxo uniforme de fertilizante.



Graças à grande capacidade de depósito, os tempos de abastecimento podem ser reduzidos ao mínimo. A área tratada por hora de trabalho pode ser aumentada consideravelmente desta forma.



Use o dispositivo de calibração para verificar a vazão do fertilizante. Desta forma, você pode determinar com precisão a taxa de aplicação.



Com o sistema de pesagem, você pode sempre ficar de olho no nível de enchimento dos seus recipientes e na quantidade a dispersar. Com o ZG-B Drive também é possível calibrar o distribuidor enquanto ele está parado.



Com homologação de 40 km/h:
Grandes placas de alerta e paralamas robustos.



Caixa de transporte plástica adequada para transportar a bancada de testes móvel.



Calha funil robusta - para a utilização de fertilizante granulado em combinação com discos dispersores OM (ZG-B Special, ZG-B Super, ZG-B Drive).



A câmara de ré é utilizada principalmente para segurança durante as manobras. Isto é possível a qualquer momento graças à capacidade de visão noturna e uma objetiva aquecida.



Indicador de pesagem sem regulação para determinação do conteúdo do recipiente (somente para ZG-B Special e ZG-B Super). A velocidade máxima em conexão com o sistema de pesagem é de 40 km/h.



Grades de peneira grandes - com elas você pode proteger de forma ideal seu sistema distribuidor contra pedras ou outros objetos estranhos.

Spreader Application Center

Um exemplo – há mais de 25 anos

O ajuste é decisivo!

Com o Spreader Application Center, a AMAZONE amplia ainda mais o atendimento ao cliente. Além das já estabelecidas áreas de laboratório de fertilizantes e sala de distribuição, o Spreader Application Center agora também inclui os pilares "teste e treinamento", "gerenciamento de dados" e a "transferência de conhecimento" associada.

Os dois últimos pilares são acompanhados por uma reestruturação que aborda a crescente globalização e digitalização da agricultura. O objetivo da associada é oferecer ao cliente um atendimento cada vez melhor em tudo o que se refere à tecnologia de fertilização.



Laboratório de fertilização



Pavilhão de distribuição



Teste e treinamento

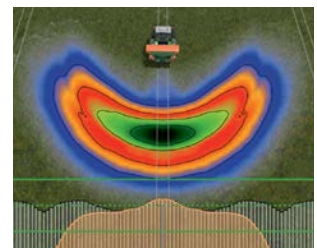

Gestão de dados e transferência de conhecimento

O seu fertilizante vale ouro, somente se bem distribuído

O AMAZONE Fertilizer Service trabalha em estreita colaboração com fabricantes de produtos de distribuição conhecidos em todo o mundo para fornecer os melhores valores de ajuste o mais rápido possível. AMAZONE é o nome mundial para tabelas de distribuição precisas.

DüngeService – Entre em contato conosco:

O DüngeService trabalha além-fronteiras. Mas não apenas geograficamente. Porque não importa se o seu distribuidor de fertilizante tem 1 ou 50 anos, estamos sempre ao seu lado com competência e confiança.

Internet: www.amazone.net
 ✉ E-mail: duengeservice@amazone.de
 ☎ Telefone: +49 (0)5405 501-111
 📞 WhatsApp: +49 (0)175-488 9573



Pavilhão de testes moderno para distribuidores de fertilizante

O aplicativo mySpreader gratuito permite ajustar distribuidores de fertilizante AMAZONE de forma ideal:



mySpreader-App

O pacote completo para o ajuste perfeito do distribuidor de fertilizante



EasyCheck é parte integrante do aplicativo mySpreader

DüngeService, EasyCheck & EasyMix

O aplicativo mySpreader reúne todas as funcionalidades do aplicativo para distribuidores de fertilizante Amazone em um aplicativo. O conceito tudo-em-um concentra-se na operação intuitiva e no fácil ajuste do distribuidor de fertilizante.

DüngeService

Com o aplicativo DüngeService, as recomendações de ajuste precisas para distribuidores de fertilizantes Amazone podem ser consultadas de forma fácil e móvel, diretamente no campo, dependendo do tipo de máquina, largura de trabalho, tipo de fertilizante e quantidade a dispersar. Graças às muitas amostras que são enviadas anualmente por agricultores, fornecedores e fabricantes de fertilizantes, o aplicativo está sempre atualizado, para que o usuário esteja "atualizado" em relação aos tipos de fertilizantes no início de cada temporada. Uma característica especial do aplicativo mySpreader: O usuário pode pesquisar fertilizantes, por exemplo, inserindo o nome do fertilizante, composição do fertilizante, tamanho do grão ou a granulometria.

EasyCheck

O segundo componente do aplicativo mySpreader é a bancada de teste móvel digital EasyCheck. Com esta bancada de testes, esteiras de plástico são colocados no campo em intervalos definidos, dispersado sobre elas e depois simplesmente fotografadas. O EasyCheck calcula então o grau de cobertura das esteiras. Com base nesses valores, o aplicativo sugere melhorias na configuração da distribuição lateral do distribuidor de fertilizante Amazone e, assim, a gestão do cultivo pode ser otimizada rapidamente.

EasyMix

O aplicativo mySpreader é complementado pelo aplicativo EasyMix, que determina os ajustes recomendados para fertilizantes mistos. Muitas vezes, diferentes fertilizantes são misturados para economizar rodagens e reduzir os custos operacionais. Isso geralmente é uma fertilização orientada para a necessidade de nutrientes. No entanto, se os componentes de mistura tiverem características diferentes, a aplicação precisa torna-se cada vez mais difícil, especialmente com larguras de trabalho crescentes. Com EasyMix, o melhor compromisso possível é determinado para diferentes misturas e são sugeridos os valores de ajuste corretos para os distribuidores ZA-TS e ZG-TS.

Todos os valores de ajuste do aplicativo mySpreader podem ser transferidos para o distribuidor de fertilizante AMAZONE através de um adaptador Bluetooth. Isso economiza tempo, evita erros de ajuste e é bem mais confortável.



Dados técnicos

O distribuidor rebocado ZG-TS

Tipo de máquina	ZG-TS 7501 ProfisPro	ZG-TS 10001 ProfisPro
Largura de trabalho (m)	15–54	
Capacidade de depósito (f)	7.500	10.000
Peso bruto permitido (kg)	12.500	12.500
Carga útil máx. (kg)	8.650	8.500
Altura de carregamento (m) + raio estático do pneu	1,71	1,98
Largura de carregamento (m)	4,09	
Profundidade de carregamento (m)	1,94	
Comprimento total (m)	7,33	
Largura total (m), (dependente dos pneus montados)	2,48–2,90	
Altura total (m), (dependente dos pneus montados)	2,68–3,03	2,95–3,30
Acionamentos dos discos distribuidores	Acionamento híbrido com alimentação de óleo exclusivamente do trator Consumo de óleo com eixo de direção máx. 130 l/min Consumo de óleo sem eixo de direção máx. 105 l/min Acionamento híbrido com alimentação de óleo Consumo de óleo com eixo de direção máx. 85 l/min Consumo de óleo sem eixo de direção máx. 60 l/min	
Equipamento de pesagem	ProfisPro incl. medição de torque FlowControl	
Peso mín. (kg) (sem equipamentos especiais)	3.850	4.000

As ilustrações, conteúdos e informações sobre dados técnicos não são vinculativos! Os dados técnicos podem variar de acordo com o equipamento. As ilustrações da máquina podem divergir dos regulamentos de trânsito rodoviário específicos do país.



O distribuidor rebocado ZG-B

Tipo de máquina	ZG-B 5500	ZG-B 8200
Capacidade de depósito (f)	5.500	8.200
Peso vazio (kg)	2.500 – 3.500	
Peso bruto permitido (kg)	8.000 – 10.000	8.000 – 12.000
Carga útil em vias públicas (kg)	5.900 – 7.700	5.800 – 9.800
Largura de carregamento (m)	3,45	
Comprimento total (m)	6,70	
Largura total (m), (dependente dos pneus montados)	2,26 – 2,75	
Altura total (m), (dependente dos pneus montados)	2,26 – 3,10	

As ilustrações, conteúdos e informações sobre dados técnicos não são vinculativos! Os dados técnicos podem variar de acordo com o equipamento. As ilustrações da máquina podem divergir dos regulamentos de trânsito rodoviário específicos do país.





AMAZONE



AMAZONEN-WERKE H. DREYER SE & Co. KG
Postfach 51 · D-49202 Hasbergen-Gaste
Telefon +49 (0)5405 501-0 · Fax +49 (0)5405 501-193